

# OMNIPRAX PRO VŠECHNY AMBULANCE



**LITTMANN® DIGITAL DUAL**  
Profesionální fonendoskop se zesilovačem zvuků  
Podrobnosti na straně 7



**EPIGLU®**  
Lepidlo na rány  
Perfektní při úrazu na cestách!  
K objednávce  
nad 3900,- Kč za 1 Kč.

**Objednávejte:**  
[www.omniprax.cz](http://www.omniprax.cz)  
**596 731 310**  
[info@omniprax.cz](mailto:info@omniprax.cz)

*Ceny, slevy a akce platí od 4.11. do 31.12.2024.*

## EXACTUS

### Profesionální automatický ambulanti tlakoměr pro všechny lékařské obory

- přesnost  $\pm 3$  mmHg
- automatický expresní modus - 1 expresní měření TK za 30 vteřin
- automatický průměrný modus - 3 po sobě následující měření a zjištění průměrné hodnoty
- manuální modus - měření pomocí fonendoskopu (fonendoskop není součástí dodávky)
- zjištění arytmií
- vypočítání MAP
- 3 manžety součástí dodávky (běžný dospělý 23-40 cm, malý dospělý 19-27 cm, obězní 34-50 cm)
- délka hadičky u manžet 50 cm
- expresní výměna manžet pomocí konektoru
- vhodný i pro měření malých dětí od 3 let věku (pomocí dětské manžety, není součástí dodávky)
- není zapotřebí baterií, akumulátor a síťový adaptér jsou součástí dodávky
- prodlužovací hadička součástí dodávky (délka 140 cm)
- plast bez ftalátů a latexu, kontrola kvality v USA
- rozměry 20 x 12,5 x 9 cm
- hmotnost 942 g



A - tlakoměr Exactus se 3 manžetami, hadičkou, akumulátorem a adaptérem



B - dětská manžeta

10 990<sup>00</sup>



D - stolní držák kombinovaný



#### 3 módy měření

1. automatický expresní
2. manuální
3. automatický průměrný



F - tlakoměr Exactus namontovaný na pojízdný stojan



C - tlakoměr Exactus namontovaný na stolní držák jednoduchý

NOVINKA



E - tlakoměr Exactus namontovaný na nástěnný držák

Obj. kód	Popis	Cena Kč
AD-9003K-MCC	A Exactus, profesionální tlakoměr, 3 manžety	10 990,00
AD-845-9CGR-1HP	B Dětská manžeta pro Exactus, 13-19,5 cm	980,00
AD-9003D	C Stolní držák pro Exactus, jednoduchý	990,00
AD-9003TS1	D Stolní držák pro Exactus, kombinovaný, i pro teploměr a oxymetr	1 390,00
AD-9003W	E Nástěnný držák pro Exactus	2 490,00
AD-9003M	F Pojízdný stojan pro Exactus	5 980,00

## DIAGNOSTIC STATION

### Nejmodernější ambulantní diagnostická souprava

**Součástí dodávky jsou:** Tlakoměr Exactus se 3 manžetami, akumulátorem a adaptérem (A), navíc dětská manžeta (B), stolní držák kombinovaný (D), superrychlý bezdotykový teploměr Thermoplus (G), přesný oxymetr Oxyplus (H)

Oxymetr Oxyplus (H)

Teploměr Thermoplus (G)

**NOVINKA**



#### Oxymetr Oxyplus (H):

- měří SpO<sub>2</sub> a srdeční frekvenci
- rozsah měření 70 - 100 % SpO<sub>2</sub>, 30 - 250 pulzů/min.
- přesnost  $\pm 2$  % SpO<sub>2</sub>,  $\pm 5$  pulzů srdeční frekvence
- jasný LED displej pro snadné odečítání hodnot
- vhodný pro měření pacientů s tloušťkou prstu od 8 do 20 mm
- napájení 2 bateriemi AAA
- rozměry 55 x 29 x 25 mm, hmotnost 50 g

**16 990<sup>00</sup>**

#### Teploměr Thermoplus (G):

- bezdotykové měření tělesné teploty ze vzdálenosti 4 - 6 cm od čela pacienta
- super rychlost, teplota změřena za 1 vteřinu
- vysoká přesnost měření (dílky po 0,1 °C, přesnost  $\pm 0,2$  °C)
- podsvětlený LCD displej pro snadné odečítání teploty
- dva módy měření: tělesná teplota nebo neživé objekty
- paměť na 30 měření
- napájení 2 bateriemi AAA
- kompaktní rozměry (130 x 53 x 45 mm, hmotnost pouze 87 g)

**SUPER CENA**

**kompletní diagnostická ambulantní souprava za 16 990,- Kč!**



D - stolní držák kombinovaný



B - dětská manžeta



A - tlakoměr Exactus se 3 manžetami, hadičkou, akumulátorem a adaptérem

Obj. kód    Cena Kč  
AD-DS    16 990,00

Dopravné a balné ZDARMA u objednávek nad 3000 Kč

OMNIPRAX

Všechny ceny jsou uvedeny včetně DPH

3



**ADVISIT****Přesný jednoruční ambulantní tlakoměr**

- přesnost  $\pm 3$  mm Hg
- světélkující displej
- tlačítkový vypouštěcí ventil v zadní části přístroje
- manžeta pro dospělé (obvod paže 23 - 40 cm)

Měřicí jednotka japonská, montáž a kontrola kvality v USA - záruka přesnosti a bezpečnosti.

**SLEVA**  
**10%**



Obj. kód    Cena Kč    **-10 % Kč**  
AD-703-11ABK    ~~2 490,00~~    2 241,00

**2 241<sup>00</sup>**

**DURASHOCK®**

- nerozbitný tlakoměr
- neobsahuje mechanické díly
- odolný nárazům a pádům na zem
- vydrží pád z výšky 75 cm bez poškození
- přesnost  $\pm 3$  mm Hg
- hmotnost 60 g
- elegantní design
- velká, dobře čitelná stupnice
- konektor pro rychlou výměnu manžet
- odolný balonek pro rychlé nafukování
- manžeta pro dospělé
- pro obvod paže od 29 do 42 cm
- pouzdro

**NOVÁ NIŽŠÍ  
CENA**  
**2490,-**



Obj. kód    Cena Kč  
E3 D55401189CB    2 490,00

**PRECISA®****Deformační tlakoměr**

- pouzdro tlakoměru z hliníku
- přesnost  $\pm 3$  mm Hg
- dobře čitelná stupnice průměru 53 mm
- kovová rychlospojka mezi manžetou a tlakoměrem
- včetně manžety pro dospělé a vinylové tašky

**SLEVA**  
**10%**

**1 908<sup>00</sup>**



Obj. kód    Cena Kč    **-10 % Kč**  
1362    ~~2 120,00~~    1 908,00

**BABYPHON®****Tlakoměr pro pediatry**

- přesnost  $\pm 3$  mm Hg
- odolná kovová konstrukce
- průměr displeje 49 mm
- 3 rychle vyměnitelné manžety (pro novorozence, pro kojence, pro děti)

**3 544<sup>50</sup>**



**SLEVA**  
**15%**

Obj. kód    Cena Kč    **-15 % Kč**  
1440    ~~4 170,00~~    3 544,50

**BABYPRESS****Lékařský ambulantní tlakoměr pro měření tlaku dětí a kojenců**

- veselý design manžet
- rozsah měření do 300 mm Hg, přesnost  $\pm 3$  mm Hg
- součástí dodávky dvě manžety, pro děti a pro kojence

**1 225<sup>00</sup>**



**SLEVA**  
**30%**

Obj. kód    Cena Kč    **-30 % Kč**  
E3 1090K-SET    ~~1 750,00~~    1 225,00

**EXACTA®**

- klasický deformační tlakoměr
- klip pro přichycení k manžetě
- stupnice do 300 mm Hg
- přesnost  $\pm 3$  mm Hg
- dlouhá životnost

**1 880<sup>00</sup>**

**SLEVA**  
**20%**

Obj. kód    Cena Kč    **-20 % Kč**  
1350    ~~2 350,00~~    1 880,00





## AMBULANT PLUS

### Bezrtuťový manuální tlakoměr do všech typů ambulancí

- stejná přesnost jako rtuťový tlakoměr
- stejný postup měření jako u rtuťového tlakoměru
- navíc automatické zobrazení tepové frekvence
- dobře čitelný displej nastavitelný do různých poloh
- košík pro uložení manžety v zadní části přístroje
- snadno se dezinfikuje a čistí
- snadno vyměnitelné manžety pro všechny typy pacientů
- možnost připojení na pojízdný stojan
- napájení 2 bateriemi typu AA, vydrží na 2000 měření
- rozsah měření 0 – 300 mm Hg, 40 – 180 pulzů za minutu
- přesnost  $\pm 3$  mm Hg
- hmotnost 540 g
- rozměry 98 x 326 x 202 mm
- součást dodávky: tlakoměr, manžeta pro dospělé (22 – 32 cm), baterie

**3 576<sup>00</sup>**



**SLEVA  
20%**



Obj. kód	Popis	Cena Kč	-20% Kč
UM-102B	Ambulant Plus, manžeta pro dospělé, 22 - 32 cm	<del>4 470,00</del>	3 576,00
UM-ST001	Pojízdný stojan	<del>5 550,00</del>	4 440,00

## AMBULANT KLASIK

### Bezrtuťový manuální tlakoměr do všech typů ambulancí

- stejná přesnost jako rtuťový tlakoměr
- stejný postup měření jako u rtuťového tlakoměru
- navíc automatické zobrazení tepové frekvence
- dobře čitelný displej nastavitelný do různých poloh
- madlo pro snadné přenášení
- snadno se dezinfikuje a čistí
- neobsahuje toxické látky
- snadno vyměnitelné manžety pro všechny typy pacientů
- napájení 2 bateriemi typu AA, vydrží až na 2000 měření
- rozsah měření 0 - 300 mm Hg
- 40 - 180 pulzů za minutu
- přesnost  $\pm 3$  mm Hg
- hmotnost 520 g
- rozměry 98 x 67 x 324 mm
- součást dodávky: tlakoměr, manžeta pro dospělé (22 - 32 cm), baterie

**NOVÁ NIŽŠÍ  
CENA**

**2 990,-**



Obj. kód	Cena Kč
UM-102A	2 990,00

## AMBULANT PROFI

### Bezrtuťový profesionální automatický tlakoměr

- manuální i automatické měření, auskultační nebo oscilometrická metoda
- automatické zobrazení tepové frekvence
- automatické zobrazení nepravidelného pulzu
- dobře čitelný, podsvícený displej
- zobrazení teploty místnosti na displeji
- možnost nastavení tlakování manžety (auto, 220/250/280 mm Hg)
- možnost nastavení rychlosti vypouštění manžety (2,5 nebo 5,0 mm Hg)
- košík pro uložení manžety v zadní části přístroje
- neobsahuje toxické látky
- napájení akumulátorem, na jedno nabití až 300 měření
- rozsah měření 0 – 299 mm Hg
- 40 – 200 pulzů za minutu
- přesnost  $\pm 3$  mm Hg
- hmotnost 550 g
- rozměry 120 x 200 x 140 mm
- součást dodávky: tlakoměr, manžeta pro dospělé (22 – 32 cm), akumulátor, síťový adaptér

**8 202<sup>50</sup>**

**SLEVA  
15%**



Obj. kód	Popis	Cena Kč	-15% Kč
UM-211	Ambulant Profi, manžeta pro dospělé, 22 - 32 cm	<del>9 650,00</del>	8 202,50
CUF-KS-A	Manžeta pro dospělé, 22-32 cm	<del>1 040,00</del>	884,00
CUF-KS-LA	Manžeta pro velké dospělé, 31-45 cm	<del>1 270,00</del>	1 079,50
CUF-KS-LL	Manžeta pro obézní, 41-50 cm	<del>1 850,00</del>	1 572,50
CUF-KS-SA	Manžeta pro malé dospělé, děti, 16-24 cm	<del>1 040,00</del>	884,00
CUF-KS-SS	Manžeta pro děti, 12-17 cm	<del>1 040,00</del>	884,00

## OMRON M3 NEW

### Pažní digitální tlakoměr

- kontrola správného utažení manžety, nový design displeje pro optimální úhel pohledu
- měkká, prodloužená manžeta pro měření dospělých i obézních
- k tlakoměru lze připojit dětskou manžetu
- síťový adaptér

2 007<sup>00</sup>

**SLEVA**  
**10%**

SÍŤOVÝ ADAPTÉR ZDARMA



Obj. kód	Popis	Cena Kč	-10% Kč
HEM-M3 AC	Omron M3 NEW, měkká, široká manžeta	2 230,00	2 007,00
HEM-EASY CH	Měkká manžeta pro děti, pro nový tlakoměr M3	1 280,00	1 152,00

## ADPRESS

### Moderní automatický lékařský tlakoměr

- dílky po 1 mm Hg
  - přesnost  $\pm 3$  mm Hg
  - rozsah měření od 0 do 299 mm Hg
  - rychlé měření již při napouštění manžety
  - indikace arytmií
  - modus průměru ze 3 měření - přesné výsledky
  - široká manžeta pro obvody paže od 22 do 42 cm
  - napájení 3 bateriemi AAA
  - rozměry 165 x 105 x 105 mm
  - hmotnost 487 g
  - Bluetooth konektivita
  - software pro ukládání výsledků zdarma ke stažení v Apple Store nebo Google Play
- Kontrola kvality v USA - záruka přesnosti a bezpečnosti.



1 992<sup>00</sup>

**SLEVA**  
**20%**



Obj. kód	Cena Kč	-20% Kč
AD-6024N	2 490,00	1 992,00

## OMRON 907

### Profesionální automatický tlakoměr

Tlakoměr tiše a rychle nafukuje manžetu a měří tlak buď zcela automaticky oscilometrickou metodou, nebo je možno tlak měřit standardní auskultační Korotkovovou metodou pomocí fonendoskopu. Tlakoměr je napájen pomocí transformátoru přímo ze sítě elektrického rozvodu nebo pomocí akumulátoru, který je součástí dodávky. Akumulátor na jedno nabití umožňuje až 300 měření.



**OMRON**

**SLEVA**  
**10%**

16 200<sup>00</sup>

Obj. kód	Popis	Cena Kč	-10% Kč
E3 907	Omron 907, manžeta pro dospělé	18 000,00	16 200,00
HEM-nms907	Standardní manžeta	3 130,00	2 817,00
HEM-nmv907	Velká manžeta	3 390,00	3 051,00

## AMBU-PRESS

### Plně automatický digitální tlakoměr

- široká manžeta pro měření dospělých, obvod paže od 22 do 42 cm
- vhodný i pro měření obézních pacientů
- přesnost měření tlaku:  $\pm 3$  mm Hg
- přesnost měření pulzu: max odchylka 5%
- obrovský, dobře čitelný displej i osobami, které používají silné brýle
- paměť na 120 měření
- napájení 4 bateriemi AA
- možno použít síťový adaptér (není součástí dodávky)
- hmotnost 265 g
- rozměry 105 x 140 x 65 mm



**NOVÁ NIŽŠÍ  
CENA**  
**1390,-**



Obj. kód	Popis	Cena Kč
E3 3060	Ambu-Press	1 390,00
E3 3060-NT	Síťový adaptér	690,00

## BOOSTER

### Elektronický zesilovač zvuků

- vyrobený firmou 3M (značka Littmann)
  - zesilovač umožňuje až 40-ti násobné zesílení poslechoých zvuků
  - hlasitost lze snižovat a zvyšovat pomocí tlačítek
  - lze rovněž ukládat poslechový náleží do paměti (15, 30, 60 nebo 120 vteřin)
  - Booster lze připevnit mezi hrudní koncovku a hadičku u mnohých fonendoskopů (ne ke všem)
  - fonendoskop není součástí dodávky
- Pomocí mobilní aplikace EKO, která je k dispozici pro systémy iOS a Android, lze Booster připojit přes Bluetooth k telefonu a poslechový náleží přehrát.

#### Technické vlastnosti:

- akumulátor napájený přes USB kabel z jakékoli USB nabíječky (nabíječka není součástí dodávky)
- 8 hodin provozu na jedno nabití

**3M**



**NOVINKA**

**11 900<sup>00</sup>**

Obj. kód	Cena Kč
G-32594	11 900,00

## NON-LITTMANN DIGITAL DUAL

### Standardní fonendoskop Dual + Booster

- otočná koncovka
- membrána průměru 43,3 mm, trychtýř průměru 36 mm
- velmi měkké olivky
- černá barva hadiček
- součástí dodávky fonendoskop, náhradní membrána a olivky, zesilovač Booster



**11 900<sup>00</sup>**

**NOVINKA**

Obj. kód	Cena Kč
G-32610	11 900,00

## LITTMANN® DIGITAL DUAL

### Značkový fonendoskop Littmann Dual (Cardiology IV) + Booster

- na obou stranách koncovky je jednodílná membrána pro nejlepší možný poslech dětí a dospělých
- vynikající přenos tónů vysoké i nízké frekvence.
- dvojitá hadička vede zvuky nezávisle do obou uší, prakticky stereofonní poslech, systém eliminuje rušivé hluky z okolí
- měkké olivky dobře sedí v uších a netlačí
- dvojitou pružinu lze individuálně přizpůsobit podle velikosti hlavy.
- hadičky ze speciálního, nejmodernějšího materiálu, který neobsahuje latex, je odolný čistícím a dezinfekčním prostředkům
- průměry hrudní koncovky 3,3 a 4,3 cm
- celková délka 69 cm
- celková hmotnost 232 g
- hmotnost hrudní koncovky 67 g
- součástí dodávky fonendoskop Littmann a zesilovač Booster



**NOVINKA**

**3M**

**13 900<sup>00</sup>**



Obj. kód	Cena Kč
G-32600	13 900,00



## ADSCOPE

### Univerzální fonendoskop pro nejnáročnější klientelu

- dobře ohebné hadičky bez ftalátů
- super měkké olivky ze silikonu
- lyra z nerezů
- speciálně formovaná hrudní koncovka zaručuje dokonalý poslech
- adjustovatelná membrána pro poslech vysokých i nízkých frekvencí
- protichladový kroužek na membráně

Dva páry náhradních olivek a identifikační štítek pro označení jména majitele jsou součástí dodávky.

#### Technické vlastnosti:

- hmotnost hrudní koncovky 79 g
- celková hmotnost 152 g
- průměr membrány 5,5 cm
- délka hadiček 53 cm
- celková délka 76 cm

Montáž a kontrola kvality v USA - záruka vysoké kvality a bezpečnosti.

Obj. kód	Popis	Cena Kč	-20 % Kč
AD-615BD	Barva vínová	<del>2 390,00</del>	1 912,00
AD-615BK	Barva černá	<del>2 390,00</del>	1 912,00
AD-615DG	Barva zelená	<del>2 390,00</del>	1 912,00
AD-615FV	Barva ametystová	<del>2 390,00</del>	1 912,00
AD-615G	Barva šedá	<del>2 390,00</del>	1 912,00
AD-615LB	Barva nebeská	<del>2 390,00</del>	1 912,00
AD-615LV	Barva levandulová	<del>2 390,00</del>	1 912,00
AD-615MCA	Barva karibská	<del>2 390,00</del>	1 912,00
AD-615MRS	Barva malinová	<del>2 390,00</del>	1 912,00
AD-615N	Barva námořnická	<del>2 390,00</del>	1 912,00
AD-615O	Barva pomerančová	<del>2 390,00</del>	1 912,00
AD-615P	Barva růžová	<del>2 390,00</del>	1 912,00
AD-615R	Barva červená	<del>2 390,00</del>	1 912,00
AD-615RB	Barva modrá	<del>2 390,00</del>	1 912,00
AD-615TL	Barva zelenomodrá	<del>2 390,00</del>	1 912,00
AD-615TQ	Barva tyrkysová	<del>2 390,00</del>	1 912,00
AD-615V	Barva indigo	<del>2 390,00</del>	1 912,00

Barvy fonendoskopů si můžete prohlédnout na [www.omniprax.cz](http://www.omniprax.cz).

**SLEVA**  
**20%**



Speciální hrudní koncovka pro výborný poslech

**1 912<sup>00</sup>**

## LITTMANN® CLASSIC III

### Nejnovější fonendoskop Littmann®

- membrána na obou stranách
- vhodný pro auskultaci dospělých i dětí
- malou membránu lze sejmut a vytvořit tak klasický trychtýř
- nový typ hadiček s dlouhou životností
- hadičky odolné dezinfekčním roztokům
- olivky z příjemného materiálu netlačí v uších
- celková délka 69 cm
- průměr velké membrány 4,3 cm
- průměr malé membrány 3,3 cm
- hmotnost 150 g
- výroba v USA

Barvy fonendoskopů si můžete prohlédnout na [www.omniprax.cz](http://www.omniprax.cz).



Obj. kód	Popis	Cena Kč
G5 5620	Barva černá	3 990,00
G5 5622	Barva námořnická	3 990,00
G5 5627	Barva vínová	3 990,00
G5 5803	Barva black edition	3 990,00
G5 5809	Barva čokoládová	3 990,00
G5 5832	Barva levandulová	3 990,00
G5 5835	Barva tyrkysová	3 990,00
G5 5839	Barva citrónová	3 990,00
G5 5621	Barva šedá	3 990,00
G5 5623	Barva karibská modrá	3 990,00
G5 5831	Barva švestková	3 990,00
G5 5648	Barva malinová	3 990,00

**NOVÁ NIŽŠÍ**  
**CENA**

**3 990,-**



**3M**

## LITTMANN® CARDIOLOGY IV

### Nový fonendoskop Littmann® se speciální hrudní koncovkou

Na obou stranách koncovky je jednodílná membrána pro nejlepší možný poslech dětí a dospělých, vynikající přenos tónů vysoké i nízké frekvence. Dvojitá hadička vede zvuky nezávisle do obou uší, prakticky stereofonní poslech, systém eliminuje rušivé hluky z okolí. Měkké olivky dobře sedí v uších a netlačí. Dvojitou pružinu lze individuálně přizpůsobit podle velikosti hlavy. Hadičky ze speciálního, nejmodernějšího materiálu, který neobsahuje latex, je odolný čistícím a dezinfekčním prostředkům.



A

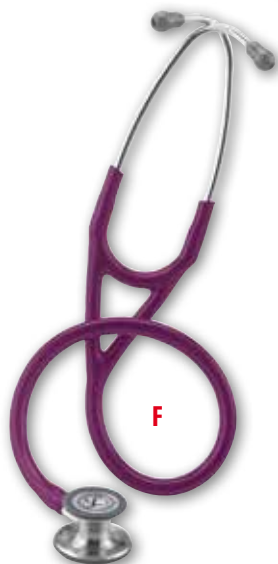

F

**SLEVA  
10%**



C



E

**3M**

Obj. kód	Popis	Cena Kč	-10% Kč
G5 6152	A Barva černá, délka hadiček 69 cm	7 900,00	7 110,00
G5 6151	A Barva černá, délka hadiček 56 cm	7 900,00	7 110,00
G5 6154	C Barva námořnická modrá, délka hadiček 56 cm	7 900,00	7 110,00
G5 6155	E Barva lovecká zelená, délka hadiček 56 cm	7 900,00	7 110,00
G5 6156	F Barva švestková, délka hadiček 56 cm	7 900,00	7 110,00
G5 6158	Barva malinová, délka hadiček 56 cm	7 900,00	7 110,00
G5 6190	Barva champagne/modrá, délka hadiček 56 cm	9 130,00	8 217,00

**od 7 110<sup>00</sup>**



## LITTMANN® CLASSIC II - PRO DĚTI

- kroužek proti chladu
- orientovaná lyra a měkké olivky
- dvoufrekvenční membrána
- délka fonendoskopu 71 cm
- hmotnost 125 g
- průměr membrány 37 mm

**SLEVA  
15%**

**3M**



- černá
- karibská modrá
- rubínová

Obj. kód	Popis	Cena Kč	-15% Kč
G5 2113	Barva černá	3 990,00	3 391,50
G5 2119	Barva karibská modrá	3 990,00	3 391,50
G5 2153	Barva karibská modrá/duhová	4 310,00	3 663,50
G5 2122	Barva rubínová	3 990,00	3 391,50

G5 2153 - duhová koncovka

**od 3 391<sup>50</sup>**

## PANTHERA PARDUS

### Fonendoskop pro nejnáročnější klientelu

- dobře ohebné hadičky
- super měkké olivky
- lyra z nerezů
- speciálně formovaná hrudní koncovka a membrána zaručují dokonalý poslech
- protichladový kroužek na membráně
- 2 páry náhradních olivek
- štítek na jméno

#### Technické vlastnosti:

- hmotnost hrudní koncovky 79 g
- celková hmotnost 152 g
- průměr membrány 5,5 cm
- délka hadiček 53 cm
- celková délka 76 cm

**SLEVA**  
**10%**



**2 961<sup>00</sup>**

Obj. kód	Cena Kč	-10% Kč
ADC-615LP	3 290,00	2 961,00

## ANIMALIUS

### Dokonalý pediatrický fonendoskop

- velmi pružné hadičky
- super měkké olivky
- perfektní poslech
- nízká hmotnost
- vyměnitelná zvířátka součástí dodávky (7 zvířátek - panda, žába, koala, jelen, opička, tygr, medvěd)
- 2 páry náhradních olivek
- štítek na jméno

#### Technické vlastnosti:

- průměr membrány 3,8 cm
- hmotnost hrudní koncovky 25 g
- hmotnost fonendoskopu 85 g
- délka hadiček 53 cm
- celková délka 76 cm

**NOVÁ NIŽŠÍ**  
**CENA**

**1 990,-**

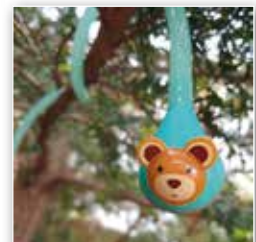

Obj. kód	Popis	Cena Kč
ADC-618P	Barva růžová	1 980,00
ADC-618SF	Barva mořská pěna	1 980,00
ADC-618W	Barva bílá	1 980,00



## CLASSIC

### Profesionální lékařský fonendoskop

- membrána průměru 43,3 mm
- součástí dodávky náhradní membrána a olivky

# 1316<sup>00</sup>



## SLEVA 30%

Obj. kód	Popis	Cena Kč	-30% Kč
G5 1300	Barva černá	<del>1880,00</del>	1316,00
G5 1301	Barva červená	<del>1880,00</del>	1316,00
G5 1302	Barva modrá	<del>1880,00</del>	1316,00

## DUAL

### Profesionální kardiologický fonendoskop

- otočná koncovka
- membrána průměru 43,3 mm, trychtýř průměru 36 mm
- velmi měkké olivky
- součástí dodávky náhradní membrána a olivky

## SLEVA 35%

# 1449<sup>50</sup>



Obj. kód	Popis	Cena Kč	-35% Kč
G5 1201	Barva černá	<del>2230,00</del>	1449,50
G5 1202	Barva červená	<del>2230,00</del>	1449,50

## NURSE

### Fonendoskop s jednou hadičkou a pružinou

- vhodný pro měření krevního tlaku
- plochá membrána
- šroubovací olivky
- průměr hrudní koncovky 45 mm
- neobsahuje latex ani nikl



## SLEVA 30%

Obj. kód	Popis	Cena Kč	-30% Kč
G5 0084	Barva modrá	<del>409,00</del>	286,30
G5 0040	Barva oranžová	<del>409,00</del>	286,30
G5 007	Barva červená	<del>409,00</del>	286,30
G5 008	Barva černá	<del>409,00</del>	286,30
G5 00811	Barva bílá	<del>409,00</del>	286,30
G5 00812	Barva žlutá	<del>409,00</del>	286,30
G5 00813	Barva šedá	<del>409,00</del>	286,30
G5 0085	Barva zelená	<del>409,00</del>	286,30
G5 0088	Barva růžová	<del>409,00</del>	286,30

# 286<sup>30</sup>



## RAPPAPORT

### Klasický lékařský fonendoskop s dvojitou hadičkou

- univerzální otočná koncovka
- membrána o průměru 45 mm
- trychtýř průměr 35 mm



# 625<sup>50</sup>

## SLEVA 10%

Obj. kód	Popis	Cena Kč	-10% Kč
G5 0010	Barva červená	<del>695,00</del>	625,50
G5 001	Barva černá	<del>695,00</del>	625,50
G5 0011	Barva modrá	<del>695,00</del>	625,50
G5 0012	Barva zelená	<del>695,00</del>	625,50
G5 0014	Barva šedá	<del>695,00</del>	625,50



## ADOTO

### Profesionální otoskop s nezníčitelným osvětlením

- LED svítidla pro přirozené zobrazení tkání bez barevného zkreslení
- světlovodná vlákna, svítidla nepřekáží ve výhledu
- výkyvná lupa zvětšující 3x
- bateriový držák pro 2 baterie AA
- 10 spekul součástí dodávky (2,75 a 4,25 mm)
- plastové pouzdro součástí dodávky

Kontrola kvality v USA - záruka přesnosti a bezpečnosti.



**3 980<sup>00</sup>**



Obj. kód	Popis	Cena Kč	-10% Kč
AD-5111NL	Barva černá	<del>3 980,00</del>	3 582,00
AD-5111NLBD	Barva červená	<del>3 980,00</del>	3 582,00
AD-5111NLG	Barva šedá	<del>3 980,00</del>	3 582,00
AD-5111NLGR	Barva zelená	<del>3 980,00</del>	3 582,00
AD-5111NLRB	Barva modrá	<del>3 980,00</del>	3 582,00
AD-5111NLV	Barva fialová	<del>3 980,00</del>	3 582,00

**SLEVA  
10%**

## MINI 3000 F.O.

### Otoskop s LED osvětlením

- nepřímé osvětlení
- ergonomický design
- nízká hmotnost
- automatické vypínání
- lupa zvětšuje 3x
- výkyvné okénko
- světlovodná vlákna
- možnost připojení balonku
- 5 ušních spekul průměru 2,5 a 4 mm
- napájení 2 baterie AA

**5 562<sup>00</sup>**

**SLEVA  
10%**

Obj. kód	Cena Kč	-10% Kč
I5 D0170110	<del>6 180,00</del>	5 562,00



## OTOPLUS

### Otoskop s nezníčitelným osvětlením

- životnost osvětlovacího tělesa 100 000 hodin (cca 11 let)
- jasné bílé „sluneční“ světlo, jas světla 10 x vyšší než u otoskopu s halogenovým osvětlením
- žádné ultrafialové paprsky, nedochází k únavě očí u lékaře.
- lehoučkový držák z kvalitního hliníku používaného při výrobě letadel
- provoz na lithiový akumulátor (kapacita 2200 mA)
- životnost akumulátoru 800 nabíjecích cyklů (nabíjí se 4 hodiny, svítí 3,5 hodiny)
- možnost připojení balonku pro provedení pneumatického testu
- výkyvná lupa (zvětšuje 3x)
- součástí dodávky síťový adaptér a 100 ks spekul různého průměru

**NOVÁ NIŽŠÍ  
CENA  
7 490,-**



Obj. kód	Cena Kč
S0-05-B	7 490,00



## ISHIHARA

### Japonské barvocitné tabulky

- originály z Tokia
- kvalitní papír

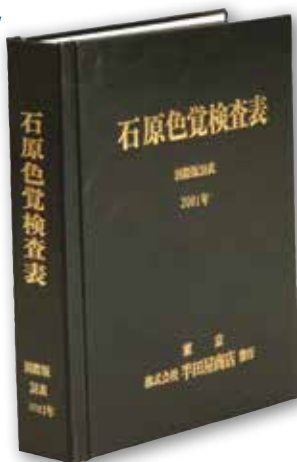
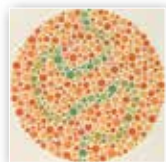

**od 5 166<sup>00</sup>**



**SLEVA  
10%**

Obj. kód	Popis	Cena Kč	-10% Kč
H7 47610	14 tabulek	<del>5 740,00</del>	5 166,00
H7 47600	24 tabulek	<del>8 680,00</del>	7 812,00

## OMNISCOPE

### Otoskop s nezníčitelným osvětlením

Osvětlovací těleso má životnost 100 000 hodin (cca. 11 let). Jasné bílé "sluneční" světlo, jas světla 10x vyšší než u otoskopu s halogenovým osvětlením. Světlo neobsahuje ultrafialové paprsky, nedochází k únavě očí u lékaře. Odolný držák z lehkého hliníku používaného při výrobě letadel. Provoz na lithiový akumulátor (kapacita 2200 mA), akumulátor má životnost 800 nabíjecích cyklů (nabíjí se 4 hodiny, svítí 3,5 hodiny). Možnost připojení balonku pro provedení pneumatického testu. Výkyvná lupa (zvětšuje 3x).

Součástí dodávky je akumulátor, nabíjecí stojan a sada ušních spekul různých velikostí (4x 25 ks, 5, 4, 3, 2,5 mm).



**NOVÁ NIŽŠÍ  
CENA  
7 980,-**

Obj. kód	Cena Kč
S0-ADA-D	7 980,00





## EXAMINUS

### Dokonalá vyšetřovací svítilna s nezničitelným osvětlením

- životnost 100 000 hodin (cca 11 let)
- jasné bílé „sluneční“ světlo
- jas světla 10x vyšší než u halogenového osvětlení
- světlo neobsahuje ultrafialové paprsky
- obsahuje akumulátor
- součástí dodávky síťový adaptér

NEVYMĚŇUJÍ SE BATERIE ANI ŽÁROVKY



Obj. kód	Cena Kč
ST-05-B	3 890,00



NOVÁ NIŽŠÍ  
CENA  
**3890,-**

## OMNILUX OPERAČNÍ

### Supervýkonná čelní svítilna

- obrovský světelný výkon (3 W), studené, naprosto bílé "sluneční" světlo (pozorované detaily nejsou barevně zkresleny), 10x vyšší svítivost než mají halogenové čelní lampy
- speciální čočky (3 ks) zajišťují naprosto jasné, zářivé osvětlení, nutné při chirurgických operacích
- možnost předřadit lupu (zvětšení 1,7x), nezničitelné LED diody (životnost 100 000 hodin)
- intenzita osvětlení 50 000 luxů, intenzitu lze regulovat
- napájení lehoučkým lithiovým akumulátorem (na jedno nabití svítí 3,5 hodiny, životnost 800 cyklů)
- měkký kožený čelní pás (netlačí, je nastavitelný na různé obvody hlavy)
- naprostá mobilita (bez bateriové skříňky, bez kabelů)
- ekonomický provoz (bez baterií, bez nutnosti měnit žárovky)
- **součást dodávky: svítilna, 2 lithiové akumulátory, nabíječka**



NOVÁ NIŽŠÍ  
CENA  
**13590,-**



Obj. kód	Popis	Cena Kč
KS-05	Omnilux operační, 3 W	13 590,00
KH-1.7	Lupa, zvětšení 1,7x	1 380,00



## MINETTE

### Pojízdňá, otočná lékařská pracovní židle

- prostorově velmi úsporná
- pojízdňný kříž o průměru 50 cm
- vysoké polstrování 70 mm
- nehořlavá koženka
- výškově stavitelná od 43,5 do 56,5 cm
- hmotnost židle 4,8 kg
- k dostání ve všech barvách koženky podle barevné škály na této straně
- **při objednávání napište za objednávací kód namísto kódu XX kód barvy čalounění, kterou požadujete**

# 4014<sup>00</sup>

**SLEVA**  
**10%**

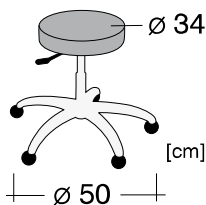

Obj. kód	Cena Kč	-10 % Kč
S-5970-XX	4 460,00	4 014,00

Černá XX = 42	Šedá XX = 33	Šedobílá XX = 35	Slonová kost XX = 32
Sv. tyrkysová XX = 48	Žlutá XX = 50	Oranžová XX = 18	Koňak XX = 49
Purpurová XX = 36	Tyrkysová XX = 51	Modrá XX = 52	Temně modrá XX = 39

## CONFORT CORONA

### Otočná pracovní židle s kruhovým ovládáním

- pohodlné polstrování 70 mm
- průměr sedátka 37 cm
- nastavení výšky od 45 do 58 cm
- chromovaný podvozek
- k dostání ve všech barvách koženky podle barevné škály na této straně
- **při objednávání napište za objednávací kód namísto kódu XX kód barvy čalounění, kterou požadujete**

**SLEVA**  
**10%**

Obj. kód	Cena Kč	-10 % Kč
S-6991-XX	4 590,00	4 131,00

## HAEMO-ECCO

### Ocelová chromovaná židle

- pro podávání infúzí
- pro odběry krve
- při převazech ran
- výškově nastavitelné, otočné a sklopné područky
- zatížitelnost židle 135 kg
- k dostání ve všech barvách koženky podle barevné škály na této straně
- **při objednávání napište za objednávací kód namísto kódu XX kód barvy čalounění, kterou požadujete**

**SLEVA**  
**10%**



# 10170<sup>00</sup>

Obj. kód	Popis	Cena Kč	-10 % Kč
S-40335-XX	Haemo-Ecco	11 300,00	10 170,00
S-6194	Infúzní stojan	4 590,00	4 131,00

## QUICKSTAR

- ekonomický lékařský vozík
- šedobílá konstrukce
- průměr koleček 50 mm
- ocelová zásuvka
- šířka 64 cm
- hloubka 47,5 cm
- výška zásuvky 7,5 cm

**SLEVA**  
**10%**



Obj. kód	Popis	Cena Kč	-10 % Kč
S-6305	Výška 81 cm	8 620,00	7 758,00
S-6191	Vložka do zásuvky, typ A	1 280,00	1 152,00
S-3916	Vložka do zásuvky, typ B	1 280,00	1 152,00

# 7758<sup>00</sup>

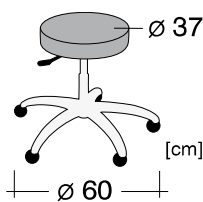

# 4131<sup>00</sup>

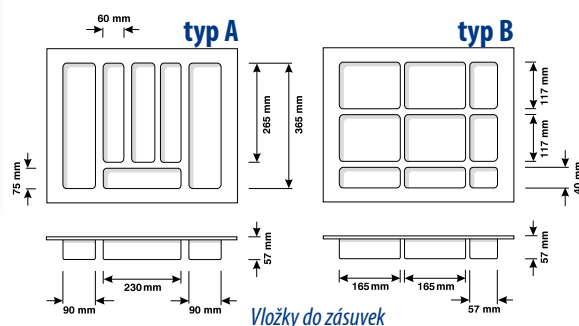
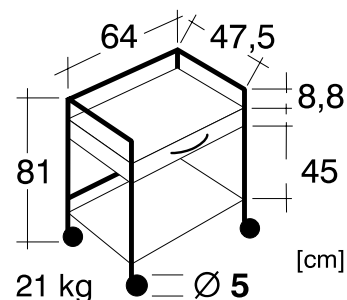

## ECONOMUS PLUS

### Bezpečné vyšetřovací lehátko

Za výhodnou cenu obdržíte kvalitní vyšetřovací lehátko vyráběné v Německu s odolnou kovovou konstrukcí a s čalouněním v barvě, která bude ladit s ostatním vybavením vaší ambulance.

**Technické vlastnosti:** lehátko je čalouněno koženkou "Trend" v různých barvách. Koženka "Trend" byla speciálně vyvinuta pro použití ve zdravotnictví; má sníženou hořlavost, snadno se umývá, dezinfikuje a udržuje v čistotě.

Okraje čalounění jsou zaobleny, výška čalounění je 60 mm, mezi plochou lehátka a kovovou konstrukcí je dostatečná vzdálenost, která brání zranění prstů personálu. Hlavová část lehátka je nastavitelná v úhlu 34 stupňů pomocí dvou pozinkovaných zvedačů. Nožky lehátka mají nivelační šroubky k vyrovnání nerovnosti podlahy. Zatížitelnost lehátka je 135 kg při trvalém zatížení, bezpečná krátkodobá zatížitelnost je 225 kg. Lehátko odpovídá normě 93/42/CEE (prostředek zdravotnické techniky označený značkou CE). Ocelová konstrukce lehátka je opatřena práškovým nástřikem odolnou šedobílou barvou.

**POZOR: Při objednávání napište za objednávací kód namísto kódu XX kód barvy čalounění, kterou požadujete.**



**Upozornění:** Lehátko se dodává v rozloženém stavu (aby se zabránilo poškození při přepravě). Doba potřebná ke složení lehátka je 10 minut při dvou lidech. Toto lehátko není vhodné pro masážní nebo chiropraktické praxe. Lehátka se vyrábějí na zakázku, dodací doba je 4 - 6 týdnů.



**SLEVA**  
**10%**

**NOSNOST**



**135 kg**

Obj. kód	Popis	Cena Kč	-10% Kč
60630-XX	Konstrukce šedobílá, 195 x 65 cm, výška 65 cm	<del>13 000,00</del>	11 700,00
S-6123	Držák role papíru 65 cm	518,00	-----

Obj. kód	Popis	Cena Kč	-10% Kč
60631-XX	Konstrukce šedobílá, 195 x 80 cm, výška 65 cm	<del>15 500,00</del>	13 950,00
S-6124	Držák role papíru 80 cm	518,00	-----



**Dopravné a balné ZDARMA u objednávek nad 3000 Kč**



**Všechny ceny jsou uvedeny včetně DPH**

## DERMLITE DL1 BASIC

### Dermatoskop s univerzálním adaptérem

Součástí dodávky je polarizovaný spacer se sklíčkem, standardní USB kabel pro nabíjení a univerzální adaptér kompatibilní téměř se všemi mobilními telefony a tablety. Nabíječka, tablet a telefon není součástí dodávky.



NOVÁ NIŽŠÍ  
CENA

9590,-

Obj. kód	Cena Kč
DL1B	9 590,00

## DERMLITE V

### Profesionální dermatoskop s variabilním polarizačním systémem

- obrovská čočka průměru 32 mm
- zvětšení 10x
- polarizované a nepolarizované osvětlení
- plynulé nastavení polarizovaného osvětlení v celém polarizačním rozsahu
- UV osvětlení, vlnová délka 365 nm
- PigmentBoost pro vizualizaci pigmentových lézí
- velmi intenzivní LED svítidla pro iluminaci povrchu kůže
- odnímatelná kontaktní destička 10 mm průměru, lze ji autoklávkovat
- napájení stolní nabíječkou nebo USB-C kabelem
- 3 intenzity osvětlení ve všech módech
- univerzální držák pro připevnění k mobilnímu telefonu a pořízení fotografií
- rozměry 182 x 58 x 36 mm
- hmotnost 285 g



39 933<sup>00</sup>



SLEVA  
13%



#### Obsah balení:

- dermatoskop
- stolní nabíječka
- USB-C kabel 2 m
- oční krytka s magnetem
- nerez měřítka s magnetem
- kožená taštička
- plastové pouzdro
- univerzální konektor pro připevnění k mobilním telefonům
- čisticí hadřík z mikrovlnáka

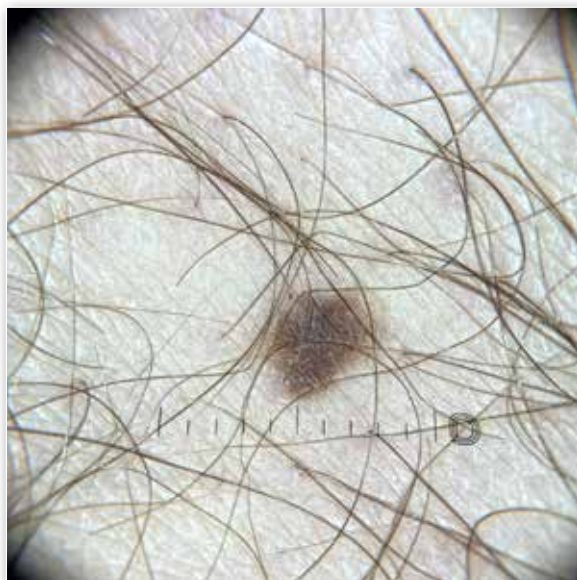

Obj. kód	Cena Kč	-13% Kč
DL5	45 900,00	39 933,00



## LUXIFLEX II

### Lékařská vyšetřovací lampa s LED osvětlením

Používá se k osvětlení při vyšetřování a malé chirurgii ve všech oblastech medicíny.

- intenzita osvětlení 50 000 luxů ve vzdálenosti 50 cm
- teplota světla 4500 K
- příkon 12 W
- životnost lampy 50000 hodin
- jasné bílé světlo
- věrnost barev vyšší než 97%
- flexibilní krk umožňuje snadné nastavení lampy do všech směrů
- zaoblené tvary bez záhybů umožňují snadné čištění v lékařském prostředí
- celková délka 935 mm (bez stojanu)
- stolní svorka součástí dodávky

Součástí lampy není stojan.



NOVÁ NIŽŠÍ  
CENA

9590,-

Obj. kód	Popis	Cena Kč
LX2370P	Luxiflex II	9 590,00
B010190	Svorka na stůl	521,00
B0101800012	Nástěnný držák	1 290,00
B010150	Výkyvné rameno 40 cm	5 610,00
09651	Pojízdňý stojan	4 170,00

## EKG PÁS KOMFORTNÍ

EKG pás umožňuje bleskové rozmístění hrudních a končetinových elektrod, rychlé provedení EKG vyšetření a snižuje náklady na spotřební materiál. Pás se umístí na hrudník pacienta, konektor se připojí k EKG přístroji. U tohoto pásu se používá jen jedna zemnicí svorková končetinová elektroda, ostatní 3 končetinové elektrody jsou integrovány v pásu. EKG pás lze připojit ke všem typům EKG přístrojů, které mají standardní konektor.

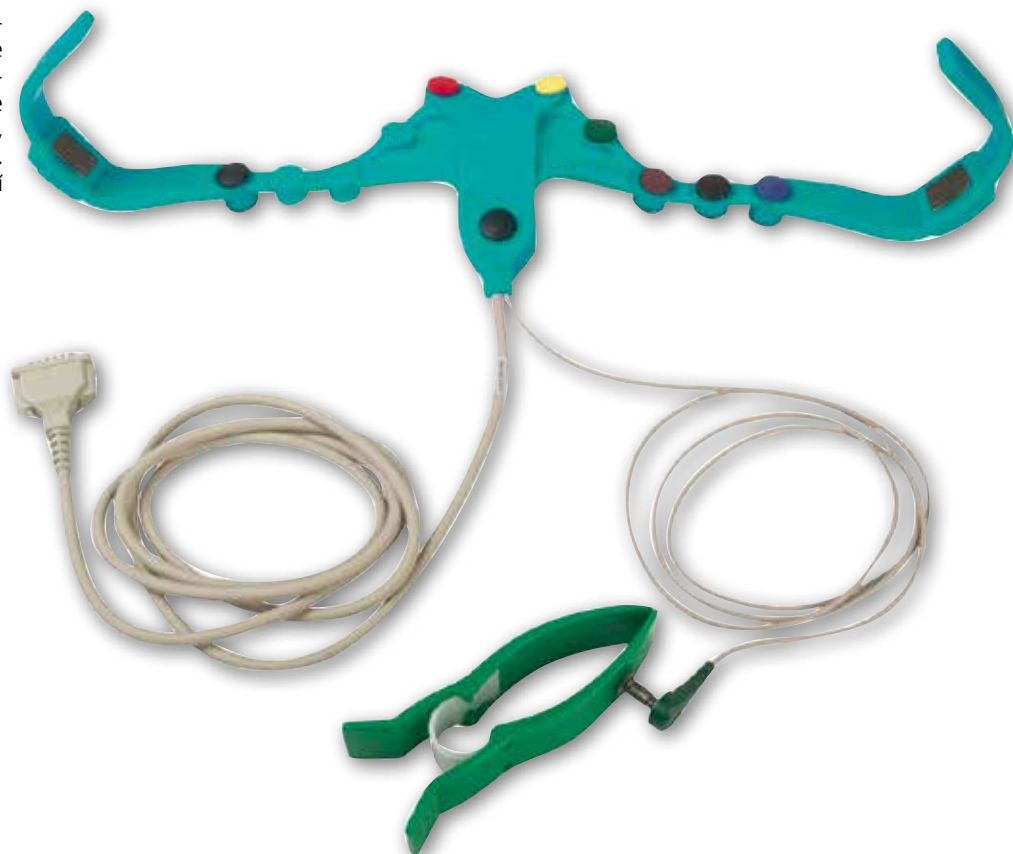

NOVÁ NIŽŠÍ  
CENA

16590,-

Obj. kód	Cena Kč
TAP11060/h-LM	16 590,00

## ADTEMP

### Super rychlý, přesný, lehoučký minimalistický lékařský teploměr

- teplota změřena za 1 vteřinu
- teplotní rozsah 22,0 - 43,3 °C
- přesnost 0,2 °C
- integrovaný lithiový akumulátor, nejsou zapotřebí baterie
- 1000 měření na jedno nabití
- rozměry 88 x 26 x 26 mm
- hmotnost 45 g

Součástí dodávky mikro USB kabel. Teploměr se nabíjí z jakékoli USB nabíječky (nabíječka není součástí dodávky). Ideální teploměr pro ambulanci, návštěvní službu, na cesty, apod.

Kontrola kvality v USA - záruka přesnosti a bezpečnosti.

1 638<sup>00</sup>



**SLEVA**  
**10%**

Obj. kód	Cena Kč	-10 % Kč
AD-432	<del>1 820,00</del>	1 638,00

## OMNITEMP

### Bezkontaktní lékařský teploměr

- hygienické měření, přístroj se nedotýká pokožky pacienta, měří se ze vzdálenosti 2 - 3 cm
- vysoká rychlost měření, teplota je změřena za 1 - 3 vteřiny
- vysoká přesnost měření, délky po 0,1 °C, přesnost ±0,2 °C
- pacienta není nutno při měření budít, výhoda u malých dětí
- rozsah měření od 34,0 do 42,5 °C
- vizuální a zvukový alarm při naměření vysoké teploty (lze vypnout)
- dobře čitelný podsvícený displej
- lze měřit i teplotu předmětů (rozsah měření 10,0 - 80,0 °C)
- napájení 2 bateriemi AAA, životnost baterií až 5000 měření



**NOVÁ NIŽŠÍ**  
**CENA**  
**1 590,-**

Obj. kód	Cena Kč
omnitemp	1 590,00



## AZT

### Automatický zapisovač teploty s pamětí do chladničky

- maximální pohodlí a klid
- umístí se do chladničky
- začne zapisovat teplotu v nastaveném intervalu (od 10 vteřin do 18 hodin), je přednastavený interval zápisu každých 6 hodin
- naměřené hodnoty teploty se ukládají do paměti přístroje nepřetřítitě
- paměť na 32000 záznamů (při nastavení intervalu zápisu 1x za 6 hodin je to více než 18 let provozu)
- v případě kontroly SÚKL u nebo hygieny se přístroj připojí k počítači přes USB rozhraní a naměřená data se vytisknou
- data lze rovněž vytisknout např. každý měsíc a archivovat je
- vyměnitelná, běžně dostupná baterie CR 2032
- i pokud je baterie vybitá, data se nevymažou
- personál nemusí každý den zapisovat data z teploměru do knihy
- data se zapisují stále, o víkendech, o svátcích
- přesnost ±0,5 °C
- rozsah měřených teplot od -30 do +60 °C, délky po 0,1 °C
- lze nastavit vizuální alarm informující o překročení limitní teploty
- je přednastavena spodní limitní teplota 2 °C a horní limitní teplota 8 °C
- kalibrace v teplotním rozsahu od 2 do 8 °C pro chladničku
- za příplatek 500,- Kč lze kalibrovat i v jiném teplotním rozsahu
- kalibrační list je součástí dodávky
- rozměry 84 x 36 x 14 mm
- hmotnost 23 g

AZT 0208 plně nahrazuje vedení záznamní knihy teplot chladicího zařízení pro termolabilní léčiva a látky.

### KALIBRAČNÍ LIST



1 908<sup>00</sup>

**SLEVA**  
**10%**

Obj. kód	Cena Kč	-10 % Kč
VDI-AZT-0208	<del>2 120,00</del>	1 908,00

Number	Time	Temperature/°C
1	2018-04-12 10:00	28.4
2	2018-04-12 10:06	28.4
3	2018-04-12 10:12	28.4
4	2018-04-12 10:18	28.4
5	2018-04-12 10:24	28.4
6	2018-04-12 10:30	28.4
7	2018-04-12 10:36	28.4
8	2018-04-12 10:42	28.4
9	2018-04-12 10:48	28.4
10	2018-04-12 10:54	28.4

## CALIBRUS DUO

### Duální, automatický kalibrováný teploměr

- měří teplotu v lednici a v příruční lékárně
- zaznamenává maximální a minimální teplotu
- teplotní rozsah -10 až +50 °C, -20 až +50 °C
- přesnost ±0,5 °C
- akustická signalizace překročení mezních teplot
- rozměry 137 x 17 x 83 mm
- součástí dodávky kalibrační list

Přístroj pracuje zcela automaticky: není již zapotřebí mačkat žádná tlačítka, stačí pouze odečíst MAX a MIN teplotu přímo z displeje. Teploměr je kalibrován v rozsahu pracovní teploty pro skladování léků v lednici ve 3 bodech (2, 4 a 8 °C).

1 809<sup>00</sup>



### KALIBRAČNÍ LIST

**SLEVA**  
**10%**

Obj. kód	Cena Kč	-10 % Kč
VDI-30-3048	<del>2 010,00</del>	1 809,00

## CRYOALFA® PEN

### Systém pro úspěšnou lékařskou praxi

Cryoalfa® Pen je nový kryoterapeutický přístroj pro maximálně jednoduché a účinné provedení kryoterapeutického zákroku v jakékoli lékařské praxi i při návštěvě pacienta doma. Přístroj používá ocelové lahvičky s čistěným a filtrovaným  $N_2O$  lékařské kvality. Lahvičku lze kdykoliv odšroubovat od trysky, aniž by bylo nutno plyn vypouštět. Oxid dusný ochlazuje tkáň rychlostí 100 K za minutu. Během 12 vteřin dojde k ochlazení tkáně o průměru 10 mm do hloubky 3 mm na  $-40^\circ C$ . Chladicí výkon je 18 W, terapeutický efekt je velmi účinný. Použití tekutého oxidu dusného je nejmodernější metoda kryoterapie.

- › Pacienti chtějí být krásnější - proč jim to neumožnit?
- › Je to velmi snadné a v každé lékařské ambulanci proveditelné.
- › Má to nízké pořizovací náklady - zvyšuje to výnosy lékařské ambulance.
- › Uspokojuje to pacienty - nezatěžuje to lékaře.

**Kontaktní adaptér** se používá při terapii kožních změn v kosmetické medicíně nebo ve stomatologii. Při použití kontaktního adaptéru nepůsobí tekutý dusík na tkáň přímo, ale ochlazuje kontaktní adaptér a ten se po vychlazení přikládá na kožní lézi (stejný systém jako např. Histofreezer® nebo Dermafreezer®). Kontaktní adaptér je součástí kryokosmetického přístroje nebo jej lze koupit samostatně a používat s kryochirurgickým přístrojem.



Kontaktní adaptér

#### Kdo s přístrojem pracuje?

Dermatolog, praktický lékař, pediatr, gynekolog, chirurg, internista, stomatolog.

#### Jaké jsou indikace?

Stařecké pigmentace, akné, juvenilní veruky, solární keratózy, bazaliomy, pigmentové névy, měkké fibromy, kavernózní angiomy, keloidy, běžné veruky, seboroické veruky, plantární veruky, kondylomy, spinaliomy, sarkomy, anulární granulomy, prurigo, a mnoho dalších.

#### Jaké jsou přednosti?

Snadná obsluha, velmi přesné dávkování dusíku (nedochází k poškození okolní zdravé tkáně), levný provoz.



Dávkač s tryskou

Dokonale a rychle zmrazená tkáň

**NOVÁ NIŽŠÍ  
CENA**  
**4790,-**



Obj. kód	Popis	Cena Kč
CR-S 9.12.07-B	Kryochirurgický přístroj (dávkač s tryskou + 1 lahvička $N_2O$ )	4 790,00
CR-SK 9.12.07-B	Kryokosmetický přístroj (kontaktní adaptér + 1 lahvička $N_2O$ )	5 690,00



Lahvičky jsou naplněny tekutým  $N_2O$ , který ochlazuje tkáň rychlostí 100 stupňů K za 1 minutu. Během 12 vteřin dojde k ochlazení tkáně o průměru 10 mm do hloubky 3 mm na minus  $40^\circ C$ .

Obj. kód	Popis	Cena Kč
CR-K16	Lahvička s 16 g $N_2O$	952,00
CR-K25	Lahvička s 25 g $N_2O$	1 240,00



**od 952<sup>00</sup>**



## PROFISCALE

- ověřitelná váha podle Zákona o zdravotnickém prostředku, třída III
- rozsah měření výškoměru 88 - 200 cm
- funkce matka/dítě, dítě lze vážit společně s matkou
- dobře čitelný displej, číslice 25 mm
- rozměry vážicí plochy 365 x 360 x 80 mm
- rozsah vážení 250 kg
- dílky po 0,1 kg
- síťový adaptér

CERTIFIKÁT PRVOTNÍHO OVĚŘENÍ



B



DO 250 kg

od 12 591<sup>00</sup>



A

**SLEVA**  
**10%**

Obj. kód	Popis	Cena Kč	-10% Kč
K8 250100HM	A Váha na stativu, s výškoměrem	<del>21 700,00</del>	19 530,00
K8 250100PM	Váha na stativu, bez výškoměru	<del>21 300,00</del>	19 170,00
K8 MPC250100	B S volně umístitelným displejem na kabelu, bez výškoměru	<del>14 400,00</del>	12 960,00
K8 MPD250100	C Displej pevně spojen s váhou, bez výškoměru	<del>13 990,00</del>	12 591,00

## SCALUS MINI

### Profesionální lékařská ambulantní váha

- velmi široká vážicí plocha
- velký LCD displej, integrovaný v základně váhy
- funkce tara, hold, BMI a matka/dítě
- provoz na baterie
- zatížitelnost 250 kg
- dílky po 50 g do 50 kg, po 100 g nad 50 kg
- rozměry 38 x 30 x 4,4 cm
- rozměry vážicí plochy 38 x 30 cm

Váha má certifikát prvotního ověření a je následně metrologicky ověřitelná. Prohlášení o shodě jako prostředek zdravotnické techniky třídy I.

**SLEVA**  
**10%**



DO 250 kg

9 090<sup>00</sup>



Obj. kód	Cena Kč	-10% Kč
M320000	<del>10 100,00</del>	9 090,00

## SCALUS MIDI

### Profesionální lékařská ambulantní váha

- velmi široká vážicí plocha
- velký LCD displej na midi sloupku
- funkce tara, hold, BMI a matka/dítě
- provoz na baterie nebo síťový adaptér, adaptér je součástí dodávky
- zatížitelnost 250 kg
- dílky po 50 g do 50 kg, po 100 g nad 50 kg
- rozměry 35 x 45 x 27 cm
- rozměry vážicí plochy 35 x 45 cm
- hmotnost 7 kg

Váha má certifikát prvotního ověření a je následně metrologicky ověřitelná. Prohlášení o shodě jako prostředek zdravotnické techniky třídy I.

**NOVÁ NIŽŠÍ**  
**CENA**  
**10890,-**



DO 250 kg



Obj. kód	Cena Kč
M320000-02	10 890,00

## SCALUS MAXI

### Profesionální lékařská ambulantní váha

- velmi široká vážicí plocha
- velký LCD displej na maxi sloupku
- funkce tara, hold, BMI a matka/dítě
- provoz na baterie nebo síťový adaptér, adaptér je součástí dodávky
- váha má integrovaná kolečka, je snadno přemístitelná
- zatížitelnost 250 kg
- dílky po 50 g do 50 kg, po 100 g nad 50 kg
- rozměry 35 x 45 x 92 cm
- rozměry vážicí plochy 35 x 45 cm
- hmotnost 7,7 kg

Váha má certifikát prvotního ověření a je následně metrologicky ověřitelná. Prohlášení o shodě jako prostředek zdravotnické techniky třídy I.

**SLEVA**  
**10%**

13 140<sup>00</sup>



DO 250 kg

Obj. kód	Cena Kč	-10% Kč
M320000-01	<del>14 600,00</del>	13 140,00

## TANITA BD-590

### Kompaktní kojenecká váha

- dobře umyvatelná váhací plocha (rozměry 580 x 390 mm)
- velký, dobře čitelný LCD displej
- snadno se ovládá jedním tlačítkem
- váží do 20 kg (dílky po 10 g)
- napájení 4 běžnými tužkovými bateriemi
- měřítko na měření délky kojení

**SLEVA**  
**30%**

**3 017<sup>00</sup>**



**DO 20 kg**



Obj. kód	Cena Kč	-30% Kč
BD-590	<del>4 310,00</del>	3 017,00

## BABYPLUS

### Moderní kojenecká a dětská váha, ověřitelná

- váží do hmotnosti 20 kg
- lze vážit jak kojence, tak děti
- oblé hrany, velká váhací plocha
- automatické nulování
- osvětlený displej
- dílky po 5 g do 10 kg a po 10 g nad 10 kg
- funkce tara
- funkce hold a auto hold
- zobrazení stavu baterie
- automatické vypnutí
- napájení 4 bateriemi AA
- možnost napájení síťovým adaptérem (není součástí dodávky)
- hmotnost pouze 3,2 kg
- rozměry 600 x 280 mm

**NOVÁ NIŽŠÍ**  
**CENA**  
**9490,-**



Obj. kód	Popis	Cena Kč
M118000	Babyplus, digitální kojenecká váha	9 490,00
MZ-Netzteil	Síťový adaptér pro váhu Babyplus	999,00

## BABYPLUS S MĚŘÍTKEM

### Moderní kojenecká a dětská váha, ověřitelná

- integrovaný infantometr měří délku od 400 do 800 mm
- váží do hmotnosti 20 kg
- lze vážit jak kojence, tak děti.
- oblé hrany, velká váhací plocha
- automatické nulování
- osvětlený displej
- dílky po 5 g do 10 kg a po 10 g nad 10 kg
- funkce tara
- funkce hold a auto hold
- zobrazení stavu baterie
- automatické vypnutí
- napájení 4 bateriemi AA
- možnost napájení síťovým adaptérem (není součástí dodávky)
- hmotnost pouze 3,2 kg
- rozměry 600 x 280 mm

**SLEVA**  
**10%**

**10 080<sup>00</sup>**



Obj. kód	Popis	Cena Kč	-10% Kč
M118000-01	Babyplus s měřítkem, digitální kojenecká váha	<del>11 200,00</del>	10 080,00
MZ-Netzteil	Síťový adaptér pro váhu Babyplus	999,00	-----

## PROFICUS

- kvalitní kůže
- pevné dno
- uvnitř kapsa se zipovým uzávěrem a volná kapsa
- zevní rozměry 34 x 18 x 22 cm
- vyrobeno v Itálii



NOVÁ NIŽŠÍ  
CENA

8490,-



Obj. kód	Popis	Cena Kč
G-27120	Barva hnědá	8 490,00
G-27114	Barva černá	8 490,00

## MEDICA

- pevné dno
- uvnitř centrální kapsa se zipovým uzávěrem, boční kapsa
- vnější vrstva kůže, vnitřní vrstva polyuretan
- zevní rozměry 38 x 20 x 20 cm
- vyrobeno v Asii



2 990<sup>00</sup>



Obj. kód	Popis	Cena Kč
G-27121	Barva burgundy	2 990,00
G-27122	Barva černá	2 990,00
G-27123	Barva hnědá	2 990,00
G-27124	Barva kaštanová	2 990,00

## VISITA

- imitace kůže
- pevné dno
- uvnitř kapsa s uzávěrem na patentku
- zevní rozměry 35 x 13 x 24 cm
- vyrobeno v Itálii



3 590<sup>00</sup>



Obj. kód	Popis	Cena Kč
G-27101	Barva koňak	3 590,00
G-27100	Barva černá	3 590,00

## ASSISTA

- imitace kůže
- pevné dno
- zevně kapsa s uzávěrem na suchý zip, uvnitř kapsa se zipovým uzávěrem
- uzávěr brašny na klíč
- zevní rozměry 42 x 20 x 24 cm
- vyrobeno v Asii



3 790<sup>00</sup>

Obj. kód	Popis	Cena Kč
G-27097	Barva modrá	3 790,00
G-27095	Barva černá	3 790,00
G-27096	Barva kaštanová	3 790,00
G-27098	Barva okrová	3 790,00
G-27099	Barva hnědá	3 790,00





## MEDICARE XL

### Lehká a velmi prostorná komfortní lékařská brašna

Brašna má jeden variabilně členitelný vnitřní oddíl krytý plastovým víkem s magnetickým uzávěrem, v tomto oddíle jsou 3 ampulária pro celkem 60 ampulí, ve druhém vnitřním oddíle jsou 4 vyjímatelné průhledné taštičky pro další lékařské pomůcky. Zevně je velká kapsa pro dokumenty. Součástí brašny je odepínatelný popruh pro možnost nošení brašny na zádech. MediCare je vyrobena z odolného a dobře umyvateľného polyesteru, má rozměry 46 x 33 x 17 cm a hmotnost pouze 2,7 kg. *Cena se rozumí za prázdnou brašnu.*



9 980<sup>00</sup>



Obj. kód	Popis	Cena Kč
1.01.421	Černá barva	9 980,00
1.01.425	Modrá barva	9 980,00
1.01.427	Červená barva	9 980,00

## MINI

### Velmi lehký, kompaktní lékařský kufřík

- malé rozměry, velký prostor
  - kapsa na dokumenty
  - víko kryje lékařské pomůcky
  - dvojitě madlo
  - odmíratelný popruh
  - hmotnost pouze 1,1 kg
  - mini rozměry: 29 x 16 x 21 cm
- Cena se rozumí za prázdný kufřík.*

5 980<sup>00</sup>



Obj. kód	Popis	Cena Kč
1.08.411	Černá barva	5 980,00
1.08.415	Modrá barva	5 980,00
1.08.417	Červená barva	5 980,00

## PRACTICA

- kvalitní kůže
- zevní kapsa
- vnitřní kapsa s uzávěrem na zip
- zevní rozměry 41 x 20 x 22 cm



8 490<sup>00</sup>



Obj. kód	Popis	Cena Kč
G-27115	Barva černá	8 490,00
G-27116	Barva koňak	8 490,00
G-27118	Barva bordeaux	8 490,00

## PRACTICA MIDI

- kvalitní kůže
- pevné dno
- uvnitř kapsa s uzávěrem na patentku
- zevní rozměry 35 x 17 x 22 cm



6 490<sup>00</sup>



Obj. kód	Cena Kč
G-27110	6 490,00

## OMNISCOPE PLUS

### Otoskop a hrdloskop s nezničitelným osvětlením

- životnost 100 000 hodin (cca 11 let)
- jasné bílé "sluneční" světlo
- jas světla 10 x vyšší než u halogenového osvětlení
- světlo neobsahuje ultrafialové paprsky
- odolné držáky z lehkého hliníku
- lithiový akumulátor (kapacita 2200 mA)
- životnost akumulátoru 800 nabíjecích cyklů
- možnost připojení balonku pro provedení pneumatického testu
- výkyvná lupa (zvětšuje 3x)
- 2 akumulátory, nabíjecí stojan
- sada ušních spekul různých velikostí (4 x 25 ks, 5, 4, 3, 2,5 mm)



Otoskop



Hrdloskop



Nabíjecí stojan nabíjí pouze v jednom slotu

NOVÁ NIŽŠÍ  
CENA

9980,-

Obj. kód	Cena Kč
SO-ST-ADA-D	9 980,00

## ADAMB

### Profesionální ambulantní tlakoměr

- velký, dobře čitelný světélkující displej
- přesnost  $\pm 3$  mm Hg
- rozsah měření 0 - 300 mm Hg
- madlo pro snadné přenášení
- široká manžeta pro obvody paže od 23 do 40 cm
- Měřicí mechanismus japonský, montáž a kontrola kvality v USA - záruka přesnosti a bezpečnosti.*

3 306<sup>50</sup>

SLEVA  
15%

Obj. kód	Cena Kč	-15 % Kč
AD-750D-11A1	3 890,00	3 306,50

## BODYMETER

### Svinovací metr

- připevní se na stěnu do výšky 2,2 m
- rameno metru se stahuje k temeni hlavy pacienta
- v okénku se odečte výška
- rozsah měření 0 - 2200 mm
- dílky po 1 mm
- rozměry 140 x 130 x 35 mm
- hmotnost 180 g

NOVÁ NIŽŠÍ  
CENA

490,-



Obj. kód	Cena Kč
MZ10017	490,00

## SERVOCOMFORT

### Ambulantní vyšetřovací lampa na pojízdném stojanu

- moderní LED technologie a nízká spotřeba
- homogenní pole osvětlení
- vynikající reprodukce barev pro přirozené a kontrastní zobrazení tkání
- regulace intenzity v 5 stupních
- hlava lampy se málo zahřívá
- ovládací prvky integrovány v krytu napájení
- intenzita osvětlení 44000 luxů ve vzdálenosti 50 cm a 16000 luxů ve vzdálenosti 100 cm
- průměr světelného pole 180 mm ve vzdálenosti 50 cm a 300 mm ve vzdálenosti 100 cm
- teplota světla 4000 - 5500 K
- příkon 10 W
- nastavení výšky od 700 do 1850 mm pomocí ohebného krku
- délka ohebného ramene 600 mm
- hmotnost 13 kg
- pojízdný stojan

SLEVA  
20%

13 120<sup>00</sup>



Obj. kód	Cena Kč	-20 % Kč
R8 5900	16 400,00	13 120,00



## THE SMART KETTLE

### Rychlovarná konvice s nastavením teploty

- objem 1,7 l
- otočná základna o 360°
- oboustranný vodoznak
- vyjímatelný filtr
- podsvětlená tlačítka ovládacího panelu
- ergonomicky tvarovaná rukojeť
- nastavení teplot: 80, 85, 90, 95 a 100 °C
- funkce pro udržení nastavené teploty po dobu 20 minut
- zvuková signalizace dosažení nastavené teploty/varu
- automatické vypnutí
- ochrana proti přehřátí při zapnutí bez vody
- příkon: 2200 W
- rozměry: 22,2 x 19 x 24,8 cm

**SLEVA**  
**10%**

**3 141<sup>00</sup>**



Obj. kód	Cena Kč	-10% Kč
BKE820	3 490,00	3 141,00

## THE TEA MAKER

### Automatický čajovar

1. Do konvice nalijete vodu (max. 1,2 l).
2. Na nerezové sítko položíte sypaný čaj nebo čaj v sáčku.
3. Nastavíte program pro správnou teplotu louhování čaje (zelený, černý, bílý...).
4. Nastavíte požadovanou intenzitu čajového výluhu (silný, střední, slabý).
5. Nastavíte čas, ve který má být čaj hotov.

### A odejdete domů...

Před Vaším příchodem do ambulance přístroj automaticky ohřeje vodu na správnou teplotu podle typu čaje, sítko s čajem sjede dolů a vyjde nahoru přes ohřátou vodu, čaj se tak správně vyluhuje. Nakonec se sítko zastaví nahoře, aby čaj nebyl ponořen ve vodě a dále se nelouhoval.

Po příchodu do ambulance máte správně vyluhovaný a temperovaný čaj k okamžitému použití.

**SLEVA**  
**10%**

**6 201<sup>00</sup>**



Obj. kód	Cena Kč	-10% Kč
BTM800	6 890,00	6 201,00

## CATLER EXPRESS TOASTER

### Topinkovač

- na 2 topinky
- regulace opékání
- rozpékání a grilování
- vyjímatelná miska na drobky
- nástavec na rozpékání pečiva
- příkon 1000 W
- materiál kov
- barva stříbrná

**NOVINKA**



**990<sup>00</sup>**

Obj. kód	Cena Kč
CAT-41012031	990,00

## INHALÁTOR

- příruční, cenově výhodný ultrazvukový inhalátor vytváří jemnou mlhu, která se dostane až do spodních cest dýchacích
- rozměr částeček je 5 µm
- průhlednou mlžnou komorou lze pozorovat, zda je dostatek léčiva ve zvlhčovači. Separátní přívod vzduchu zamezuje kontaminaci mlžné komory
- pokud inhalátor zjistí nízký obsah tekutiny, automaticky se zastaví

**Technické vlastnosti:** příkon 30 W, výkon 2 ml/min, velikost částeček 5 µm, rozměry 20 x 10 x 18 cm, hmotnost 1,35 kg  
Součástí dodávky je přístroj, maska pro dospělé, maska pro děti, náustek, rozprašovač léků, flexibilní vzduchová hadice.

**SLEVA**  
**20%**

**2 104<sup>00</sup>**



Obj. kód	Cena Kč	-20% Kč
E5 970	2 630,00	2 104,00



## PROJET

### Bezpečný vyplachovač zevního zvukovodu

- rychlé, hygienické a snadné odstranění ušního mazu a cizích těles ze zvukovodu
- dlouhá vyplachovací hadička
- dlouhý přívodní kabel
- nožní ovládání
- možnost připevnění na stěnu
- elektronická kontrola vodního tlaku a průtoku
- snadné čištění
- velká nádobka na vodu
- tichý provoz

#### Technické vlastnosti:

- napájení 230 V, 50 Hz
- příkon 0,1 A
- tlak 0,25 až 3 bary
- otáčky 450 - 1200 za minutu
- výkon 500 ml/2 - 3 minuty
- rozměr 180 x 175 x 145 mm
- objem 500 ml

**NOVÁ NIŽŠÍ  
CENA**

**9 990,-**



Obj. kód	Cena Kč
15 19070	9 990,00

## CAUTERIUS

Souprava obsahuje bateriový držák pro 2 AA baterie, 4 nesterilní elektrody (2x typ 30568, 2x typ 30571) a pouzdro. Tento kauter se používá ve všech oblastech medicíny pro malé chirurgické zákroky.

**NOVÁ NIŽŠÍ  
CENA**

**2 990,-**



Obj. kód	Popis	Cena Kč
G-30584	Cauterius, bateriový kauter, 4 elektrody	2 990,00
G-30568	Elektroda, sterilní, typ 30568	287,00
G-30571	Elektroda, sterilní, typ 30571	278,00
G-30570	Elektroda, sterilní, prodloužená, délka 12,5 cm, typ 30570	383,00
G-30569	Elektroda, sterilní, flexibilní, délka 5 cm, typ 30569	383,00



G-30568



G-30571

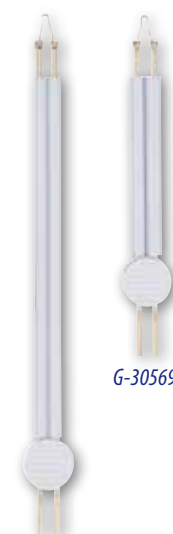

G-30569

G-30570

## COAGUCHEK® TEST

### Testovací proužky pro CoaguChek® XS

- cena za balení s 24 ks

**SLEVA  
20%**

**3 536<sup>60</sup>**

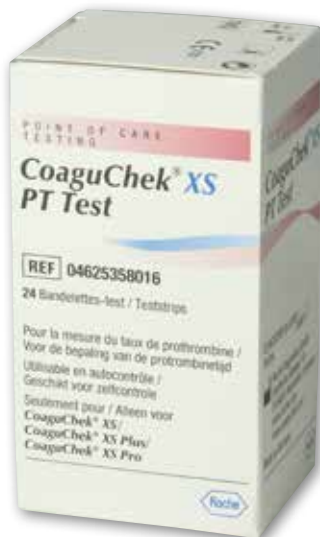

Obj. kód	Cena Kč	-20% Kč
C1 1001266	4 420,00	3 536,00

## NÁVLEKY STANDARD

Návleky se používají ke krátkodobým návštěvám jednotek intenzivní péče, lékařských ambulancí a dalších čistých místností. Jsou vyrobeny z polyetylénu. Jsou určeny k jednorázovému použití.

- cena za balení se 100 ks

**NOVÁ NIŽŠÍ  
CENA**

**109,-**

Obj. kód	Cena Kč
675100	109,00



## OXYPLUS

### Oxymetr měří SpO<sub>2</sub> a srdeční frekvenci

- rozsah měření 70 - 100 % SpO<sub>2</sub>, 30 - 250 pulzů/min.
- přesnost ±2 % SpO<sub>2</sub>, ±5 pulzů srdeční frekvence
- jasný LED displej pro snadné odečítání hodnot
- vhodný pro měření pacientů s tloušťkou prstu od 8 do 20 mm
- napájení 2 bateriemi AAA
- rozměry 55 x 29 x 25 mm, hmotnost 50 g

**1 490<sup>00</sup>**



Obj. kód	Cena Kč
AD-2200	1 490,00

## MOČOVÉ TESTOVACÍ PROUŽKY

- dobře odečitatelná stupnice
- dlouhé datum použitelnosti
- cena za balení se 100 ks

Typ proužků	Parametry										
	Glukóza	Bílkovina	pH	Krev	Bilirubin	Ketony	S. hmotnost	Leukocyty	Nitrity	Urobilinogen	Kys. askorbová
K4 6098	x	x	x								
K4 6111	x	x	x	x				x	x	x	x
K4 6092	x	x	x	x	x	x	x		x	x	
K4 6099	x	x	x	x	x	x	x	x	x	x	
K4 6120	x	x	x	x	x	x	x	x	x	x	x

Obj. kód	Popis	Cena Kč	-20 % Kč
K4 6098	Servotest 3	288,00	230,40
K4 6111	Servotest 8	442,00	353,60
K4 6092	Servotest 9	457,00	365,60
K4 6099	Servotest 10	593,00	474,40
K4 6120	Servotest 11	658,00	526,40

**SLEVA  
20%**

**od 230<sup>00</sup>**



## DERMAFREEZER

### Kryoterapeutická souprava

- k jednoduché, bezpečné a účinné terapii bradavic a dalších kožních útvarů u pacientů od 4 let
- k terapii bradavic na nohou a rukou, stařeckých a pigmentových skvrn, apod.
- 60 aplikátorů (30 s ostrou špičkou, 30 s oblou špičkou)
- nádobka s chladicím sprejem, objem 170 ml
- směs dimethyléru s propanem a isobutanem



Obj. kód	Cena Kč
H7 80003	1 990,00

**NOVÁ NIŽŠÍ  
CENA  
1 990,-**

## PRŮBOJNÍK STIEFEL®

Ostré jednotlivě sterilně balené průbojníky pro získání kožních vzorků. Vynikající brus, originál Stiefel®.

**216<sup>00</sup>**

Obj. kód	Popis	Cena Kč
14 1002	Průměr 2,0 mm	216,00
14 1003	Průměr 3,0 mm	216,00
14 10035	Průměr 3,5 mm	216,00
14 1004	Průměr 4,0 mm	216,00
14 1005	Průměr 5,0 mm	216,00
14 1006	Průměr 6,0 mm	216,00
14 1008	Průměr 8,0 mm	216,00



## KYRETA STIEFEL®

Sterilní precizní kyreta s extrémně ostrými reznými hranami. Ergonomické držadlo, originál Stiefel®.

**288<sup>00</sup>**

Obj. kód	Popis	Cena Kč
14 5004	Průměr 4,0 mm	288,00
14 5007	Průměr 7,0 mm	288,00



## MEDISAFE

### Vynikající japonský glukometr

- měrná jednotka mmol/l
  - super rychlost
  - nejsnadnější obsluha
  - žádný kontakt s krví
  - vynikající odběrové pero s možností nastavení 5 různých hloubek vpichu
  - nulové riziko zranění personálu použitou lancetou, po vpichu se lanceta automaticky skryje
  - nulové riziko kontaminace personálu použitou testovací špičkou
  - testovací špičky jsou jednotlivě baleny, bez přístupu vzduchu
  - měření není ovlivněno vzdušnou vlhkostí
- Součástí dodávky: glukometr, testovací špičky (25 ks), odběrové pero, lancety, pouzdro



**NOVÁ NIŽŠÍ  
CENA  
990,-**

Obj. kód	Popis	Cena Kč
TER85014	Medisafe, glukometr	990,00
TER71770	Testovací špičky, 25 ks	490,00
TER69724	Lancety, 25 ks	159,00



## SEDISAFE®

### Rychlosedimentační systém

Pipety z plastu k jednorázovému hygienickému použití. Pipety obsahují komůrku naplněnou natrium citrátem, nemusí se používat krev s NaCl. Velmi rychlé a hygienické provedení sedimentace.

**1 120<sup>00</sup>**

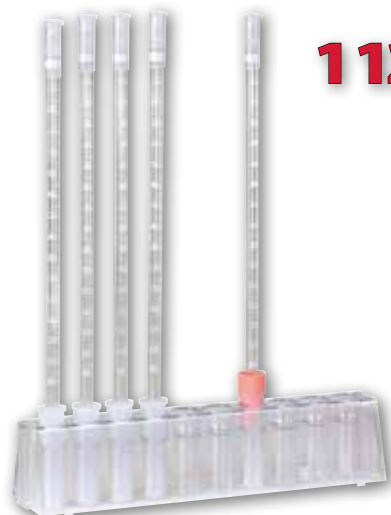

**SLEVA  
20%**

Obj. kód	Popis	Cena Kč	-20 % Kč
A9 184010	Sedimentační stojan	323,00	258,40
A9 244467	Pipety s NaCl, 100 ks	1 400,00	1 120,00

## EPIGLU®

### Lepidlo pro rychlé ošetření ran

Tkáňové lepidlo slepí rychle řeznou nebo tržně zmožděnou ránu až do délky 10 cm. Rána je chráněna před infekcí, odpadá bolestivé šití rány, kosmetický efekt je velmi příznivý, na ráně nejsou vidět stehy. Lepidlo je vhodné pro ošetření čerstvých, nezanícených kožních ran. Podkožní šití lepidlem nelze nahradit. **Epiglu®** se rovněž dodává **v tubách pro opakované použití**. Ošetření jedné rány opakovaně použitelným lepidlem je cenově výhodné.



**od 204<sup>00</sup>**



Čerstvá hlubší rána na horním rtu (čtyřleté dítě)



Okraje rány jsou adaptovány a slepeny k sobě lepidlem Epiglu®



Zahojená rána po 11 dnech

Obj. kód	Popis	Cena Kč
EPIGLUSD	1 dávka, 0,3 g	204,00
EPIGLU1P	1 tuba se 3 g	3 220,00
EPIGLU2P	2 tuby po 3 g	4 630,00
EPIGLU4P	4 tuby po 3 g	7 550,00



## ZÁSTĚNA LEHKÝ HLINÍK POJÍZDNÁ

Pojízdná tříkřídlá zástěna, prostřední křídlo je uloženo na dvojitěm podvozku, boční křídla jsou otočná o 360°. Boční křídla mají šířku 45 cm, střední křídlo 50 cm, výška je 165 cm, hmotnost 9 kg. Speciální umyvatelná látka je snadno čistitelná běžnými domácími čistícími prostředky.

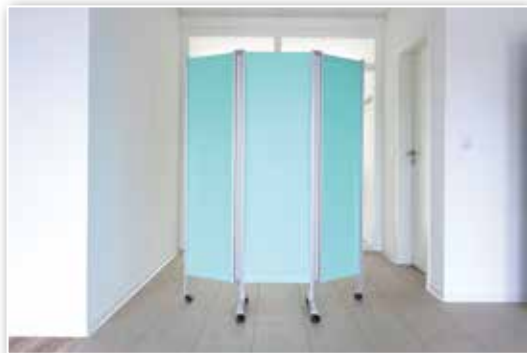

**12 960<sup>00</sup>**

**ropimex®**  
Sichtschutz-Systeme

Obj. kód	Popis	Cena Kč	-10 % Kč
RBP-MINT	Barva mátová	<del>14 400,00</del>	12 960,00
RBP-WEISS	Barva bílá	<del>14 400,00</del>	12 960,00
RBP-GELB	Barva žlutá	<del>14 400,00</del>	12 960,00
RBP-BLAU	Barva světle modrá	<del>14 400,00</del>	12 960,00
RBP-BEIGE	Barva béžová	<del>14 400,00</del>	12 960,00



**SLEVA**  
**10%**

## SRDCE

**SLEVA**  
**10%**

**1 872<sup>00</sup>**

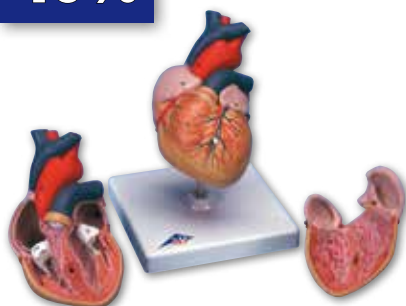

Obj. kód	Cena Kč	-10 % Kč
E3 G08	<del>2 080,00</del>	1 872,00

## LEBKA

- třídílný model
- hmotnost 0,7 kg

**SLEVA**  
**15%**

**3 315<sup>00</sup>**



Obj. kód	Cena Kč	-15 % Kč
E3 A20	<del>3 900,00</del>	3 315,00

## UCHO

**4 221<sup>00</sup>**



**SLEVA**  
**10%**

Obj. kód	Cena Kč	-10 % Kč
E3 E10	<del>4 690,00</del>	4 221,00



## KOMBI

Lékařský kufřík Kombi je určen pro poskytnutí odborné lékařské pomoci. Kufřík má rozměry 44 x 31 x 14,5 cm a s plným vybavením (včetně kyslíkové láhve a regulátoru tlaku) váží pouze 6,3 kg. Ve víku kufříku je těsnění, které brání zaprášení a znečištění pomůcek uložených v kufříku. Obě části kufříku lze otevřít do vodorovné polohy. Součástí kufříku je úchyt pro jeho připevnění na stěnu, 3 taštičky naplněné lékařskými pomůckami a úchyty pro připevnění kyslíkové láhve o vodním objemu 1 litr (láhev a regulátor tlaku nejsou součástí ceny kufříku, objednávají se zvlášť). Všechny pomůcky jsou přehledně umístěny v průhledných taštičkách. **Kufřík Kombi obsahuje tyto pomůcky:**

- resuscitační vak "ambuvak" (objem 1600 ml), pro použití u dospělých i dětí
- dýchací masky velikosti 3 a 5 (používají se s resuscitačním vakem)
- kyslíkový rezervoár
- kyslíkovou spojovací hadičku
- inhalační masku se zásobním vakem
- kyslíkový katetr s kompresí
- jednoruční škrtidlo
- dezinfekční sprej 50 ml pro dezinfekci kůže
- 4 sterilní tampony
- 6 intravenózních flexil (G14, G18, G20)
- 2 fixační náplasti
- 1 box pro uložení použitých jehel
- 1 infúzní soupravu
- 1 roli náplasti
- 6 stříkaček (2 ml, 5 ml, 10 ml)
- 6 jehel (č. 1 a 4)
- 3 ústní vzduchovody (velikosti 2, 3 a 4)
- 1 hyperventilační masku
- soupravu obvazů, obinadel, náplastí a krytí (72 kusů), obsah soupravy odpovídá normě DIN 13157

**12 530<sup>00</sup>**



**SLEVA  
30%**

**KYSLÍKOVÁ LÁHEV NENÍ  
SOUČÁSTÍ DODÁVKY**

Obj. kód	Popis	Cena Kč	-30 % Kč
T-1045	Kombi	17 900,00	12 530,00
rvr	Regulátor tlaku regulovatelný na průtok 0 - 25 l/min	7 540,00	-----

## EMERGENCY

- pohotovostní taška
- vhodná do vozidla lékaře, ambulance a domácnosti

**Taška Emergency obsahuje:** 1 resuscitační vak „ambuvak“ s maskou, 3 ústní vzduchovody (velikost 2, 3 a 4), 1 škrtidlo, 1 dezinfekční sprej se sterilními čtverečky, 2 intravenózní flexily, 1 fixační náplast pro fixaci flexil, 1 box na použité jehly, 1 infúzní soupravu, 1 nůžky na rozstřížení oděvu, 1 reflexní vestu, 1 kladívko pro rozbítí okna vozidla s integrovaným nožem pro přeřezání pásů, 1 čelní svítilnu, 1 sortiment obvazů podle normy DIN 13164. Rozměry 33 x 22 cm, hmotnost 2,4 kg.



**NOVÁ NIŽŠÍ  
CENA  
3290,-**

Obj. kód	Cena Kč
T-IRR	3 290,00



## RESUSCITAČNÍ VAK

Vak je vhodný k jednorázovému použití a jako součást pohotovostních kufříků. Součástí vaku je hadička, kterou se vak připojí k regulátoru tlaku na kyslíkové láhvi.



**NOVÁ NIŽŠÍ  
CENA  
870,-**

Obj. kód	Popis	Cena Kč
E5 03010-S	Vak, objem 1 500 ml, 1 maska pro dospělé	870,00
E5 03020-S	Vak, objem 550 ml, 1 maska pro děti	870,00
E5 03030-S	Vak, objem 280 ml, 1 maska pro kojence	870,00

## GEKALAST®

- elastické fixační obinadlo
- délka v nataženém stavu 4 m

**SLEVA**  
**10%**



Obj. kód	Popis	Cena Kč	-10% Kč
10228	6 cm x 4 m	<del>6,80</del>	6,12
10232	8 cm x 4 m	<del>8,24</del>	7,42
10211	10 cm x 4 m	<del>9,68</del>	8,71
10217	12 cm x 4 m	<del>12,30</del>	11,07

**od 6<sup>12</sup>**

## NOBASTRETCH®

Hnědé, jemně tkané trvale elastické obinadlo s dlouhým tahem je vyrobeno z 97 % z bavlny a ze 3 % z elastanu. Je natažitelné o 170 %. Je vhodné ke kompresím a podpoře svalového a pohybového aparátu. Lze docílit individuálně nastavitelného trvalého klidového tlaku. To je vhodné zvláště u pacientů, kteří musí šetřit nemocná nebo zraněná místa a nesmějí je zatěžovat. Používá se u sportovních zranění. Ve flebologii a ve vnitřním lékařství se používá k podpoře snižování otoků dolních končetin. Délka 7 m.



Obj. kód	Popis	Cena Kč
480706	6 cm x 7 m	85,10
480708	8 cm x 7 m	99,40
480710	10 cm x 7 m	113,00
480712	12 cm x 7 m	140,00

**od 85<sup>10</sup>**



## NOBATEL®

Lehké obinadlo se středním tahem je vyrobeno ze 49 % z bavlny a z 51 % z polyamidu. Je natažitelné o 80 %. Používá se jako univerzální obinadlo ve všech oborech medicíny. Délka 5 m.

- cena za balení s 10 ks

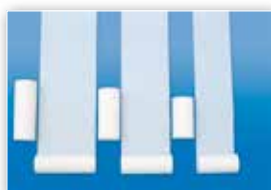

**od 106<sup>20</sup>**

Obj. kód	Popis	Cena Kč	-10% Kč
425504	4 cm x 4 m	<del>118,00</del>	106,20
425506	6 cm x 4 m	<del>133,00</del>	119,70
425508	8 cm x 4 m	<del>147,00</del>	132,30
425510	10 cm x 4 m	<del>191,00</del>	171,90
425512	12 cm x 4 m	<del>218,00</del>	196,20
425515	15 cm x 4 m	<del>270,00</del>	243,00
425520	20 cm x 4 m	<del>340,00</del>	306,00

**SLEVA**  
**10%**

## NOBATEX®

Bílá elastické fixační obinadlo se skládá z 71 % z buničité vaty a z 29 % z polyamidu. Má krepovanou strukturu. Používá se k modelaci i fixaci sádrových dlah. Rovněž se používá k fixaci krytí ran, kde se s výhodou využívá jeho výplňový efekt. Délka 4 m.

- cena za balení s 20 ks



**od 78<sup>56</sup>**



Obj. kód	Popis	Cena Kč	-20% Kč
413345	4 cm x 4 m	<del>98,20</del>	78,56
413365	6 cm x 4 m	<del>128,00</del>	102,40
413385	8 cm x 4 m	<del>140,00</del>	112,00
413405	10 cm x 4 m	<del>168,00</del>	134,40
413425	12 cm x 4 m	<del>194,00</del>	155,20

**SLEVA**  
**20%**

## NOBALASTIK®

Obinadlo se středním tahem obsahuje 67 % bavlny, 27 % polyamidu a 6 % elastanu. Používá se k fixaci všech typů dlah, při sportovních zraněních k podpůrnému a kompresnímu účinku, v chirurgii ke kompresi hrudníku při zlomeninách žeber a ke stabilizaci krytí ran, ve flebologii k podpůrným obvazům.

- cena za balení s 10 ks



**od 119<sup>85</sup>**

Obj. kód	Popis	Cena Kč	-15% Kč
451304	4 cm x 5 m	<del>141,00</del>	119,85
451306	6 cm x 5 m	<del>173,00</del>	147,05
451308	8 cm x 5 m	<del>182,00</del>	154,70
451310	10 cm x 5 m	<del>229,00</del>	194,65
451312	12 cm x 5 m	<del>270,00</del>	229,50
451315	15 cm x 5 m	<del>339,00</del>	288,15

**SLEVA**  
**15%**

## NOBA® UNIVERSAL

- univerzální obinadlo
- přírodní barva
- elastické, natažitelné o 120 %
- délka 5 m
- cena za balení s 10 ks



**SLEVA**  
**30%**

**od 89<sup>60</sup>**

Obj. kód	Popis	Cena Kč	-30% Kč
430504	4 cm x 5 m	<del>128,00</del>	89,60
430506	6 cm x 5 m	<del>142,00</del>	99,40
430508	8 cm x 5 m	<del>182,00</del>	127,40
430510	10 cm x 5 m	<del>201,00</del>	140,70
430512	12 cm x 5 m	<del>234,00</del>	163,80
430515	15 cm x 5 m	<del>285,00</del>	199,50
430520	20 cm x 5 m	<del>373,00</del>	261,10





## PUR-ZELLIN®

### Buničité čtverečky na roli

- okraje tamponů zesílené
- tampony tvaru polštářku
- neprašné, neotírají se
- k čištění pokožky před injekcemi
- jako savý polštáček při malých zraněních
- k lokální dezinfekci
- rozměry 4 x 5 cm
- **cena za balení s 500 ks**

69<sup>30</sup>

**SLEVA**  
**30%**



Obj. kód	Cena Kč	-30 % Kč
H2 1432130	99,00	69,30

## ZELLTIP ECONOMY

### Buničité čtverečky

- extrémně savé
- nepráší
- snadno se oddělují

**SLEVA**  
**30%**

84<sup>00</sup>



Obj. kód	Popis	Cena Kč	-30 % Kč
G6 0801	A Zelltip čtverečky, 2 x 520 ks	120,00	84,00
G6 0802	B Omnibox, zásobník na buničité čtverečky	370,00	259,00

## MULOVÉ TAMPONY

Jsou vyrobeny z bělených bavlněných vláken. Používají se ve všech oblastech chirurgie, traumatologie a v dalších oborech medicíny.

od 4<sup>31</sup>

**SLEVA**  
**30%**

Obj. kód	Popis	Cena Kč	-30 % Kč
877015	Nesterilní, průměr 2,5 cm, 250 ks	198,00	138,60
877020	Nesterilní, průměr 3,0 cm, 250 ks	235,00	164,50
877025	Nesterilní, průměr 3,5 cm, 250 ks	356,00	249,20
877033	Nesterilní, průměr 4,0 cm, 250 ks	456,00	319,20
877040	Nesterilní, průměr 4,5 cm, 250 ks	539,00	377,30
877050	Nesterilní, průměr 5,0 cm, 250 ks	878,00	614,60
735220	Sterilní, velikost švestky, 2 ks	6,16	4,31
735520	Sterilní, velikost švestky, 5 ks	12,30	8,61
735620	Sterilní, velikost švestky, 10 ks	18,30	12,81
735720	Sterilní, velikost švestky, 20 ks	34,30	24,01



## STERILUX® NESTERILNÍ

### Klasická gázová komprese se založenými okraji

- lze vícenásobně rozložit
- nevytváří třepivé okraje
- výborná savost, prodyšnost, měkkost, hebkost
- k všestrannému ošetření ran
- při prvním ošetření znečištěných ran
- jako tampon při malých zákrocích
- 100 % bavlna
- **cena za balení se 100 ks**

**SLEVA**  
**20%** od 26<sup>00</sup>



Obj. kód	Popis	Cena Kč	-20 % Kč
416800	5 x 5 cm	32,60	26,08
416802	7,5 x 7,5 cm	65,20	52,16
416804	10 x 10 cm	105,00	84,00
418805	10 x 20 cm	248,00	198,40

## OMNISPAT STANDARD

### Ústní lopatky dřevěné

- nesterilní
- vyrobeny z čistě opracovaného dřeva
- lopatky jsou sterilizovatelné
- délka 15 cm, šířka 1,8 cm
- **cena za balení se 100 ks**



**SLEVA**  
**20%**



Obj. kód	Cena Kč	-20 % Kč
922500	49,50	39,60

39<sup>00</sup>

## VELMI SAVÉ KRYTÍ NESTERILNÍ

Vysoce savé krytí na ránu je opatřeno na straně, která nepřiléhá k ráně, pro tekutiny neprostupným zeleným vlísem. Sací korpus má enormní savost a používá se u silně secernujících, infikovaných nebo chronických ran a při tzv. vlhkém hojení ran.

- **cena za balení s 25 ks**

**SLEVA**  
**30%**

Obj. kód	Popis	Cena Kč	-30 % Kč
840011	10 cm x 10 cm	69,10	48,37
840012	10 cm x 20 cm	128,00	89,60
840015	15 cm x 25 cm	194,00	135,80
840022	20 cm x 20 cm	271,00	181,70
840024	20 cm x 40 cm	437,00	305,90

od 48<sup>37</sup>





## SERVOINJEKT®

- poinjekční vlísové náplasti
- tělová barva, snadno dělitelné, hypoalergenní
- výborně lepí, německá kvalita, 2 x 4 cm
- **cena za balení s 250 ks**



**NOVÁ NIŽŠÍ  
CENA**  
**290,-**

Obj. kód	Cena Kč
J8 2990	290,00

## RUDANAHT®

### Sterilní náplastový steh

Výborně lepicí elastické náplastové pásy se používají k adaptaci okrajů ran u čerstvých zranění. Rovněž je možno je použít na operační rány. Tělová barva.



**od 20<sup>00</sup>**

**SLEVA  
20%**

Obj. kód	Popis	Cena Kč	-20 % Kč
060803	75 mm x 3 mm, 5 ks	<del>28,70</del>	22,96
060806	75 mm x 6 mm, 3 ks	<del>25,00</del>	20,00

## MINISTRIPS®

### Poinjekční náplast

- flexibilní hnědý plast
- odolná vodě, nešpiní se
- jednotlivě balena
- **cena za balení s 500 ks**

**od 234<sup>00</sup>**



Obj. kód	Popis	Cena Kč
090094	0,9 x 3,8 cm	234,00
090105	1,6 cm x 5,7 cm	259,00
090206	1,9 cm x 7,6 cm	292,00
090307	2,5 cm x 7,6 cm	359,00

## DERMAPLAST®

### Značkové poinjekční náplasti

- nelepi se k ráně
- nealergizují
- pevně drží
- cenově výhodné
- rozměry 4 x 1,6 cm
- **cena za balení s 250 ks**

**SLEVA  
30%**



Obj. kód	Cena Kč	-30 % Kč
535381	<del>224,00</del>	156,80

**156<sup>00</sup>**

## RUDAVLIES® STERILNÍ

Sterilní rychloobvaz je vyroben z bílého elastického vlísu, který je opatřen hypoalergenním polyakrylátovým lepidlem. Polštářek se nelepi k ráně a má velmi vysokou sací schopnost. Lepidlo výborně drží a nezanechává stopy na kůži.

- **cena za balení s 50 ks**

**od 101<sup>70</sup>**



Obj. kód	Popis	Cena Kč	-10 % Kč
072585	5 cm x 7 cm	<del>113,00</del>	101,70
072586	10 cm x 6 cm	<del>214,00</del>	192,60
072587	10 cm x 8 cm	<del>242,00</del>	217,80
072588	12 cm x 10 cm	<del>345,00</del>	310,50
072590	15 cm x 10 cm	<del>402,00</del>	361,80
072591	20 cm x 10 cm	<del>502,00</del>	451,80
072592	25 cm x 10 cm	<del>601,00</del>	540,90
072593	30 cm x 10 cm	<del>886,00</del>	797,40
072595	35 cm x 10 cm	<del>1010,00</del>	909,00

**SLEVA  
10%**

## RUDASILK®

Hypoalergenní hedvábná náplast je opatřena polyakrylátovým lepidlem. Je vhodná k fixaci krytí, obvazů, sond, katetrů, apod. ve všech oborech medicíny.

**SLEVA  
15%**



**od 22<sup>02</sup>**



Obj. kód	Popis	Cena Kč	-15 % Kč
070591	1,25 cm x 9 m, bez bočních kroužků	<del>25,90</del>	22,02
070592	2,5 cm x 9 m, bez bočních kroužků	<del>51,40</del>	43,69
070595	5 cm x 9 m, bez bočních kroužků	<del>76,00</del>	64,60

## RUDASTRIP®

Spolehlivě lepicí sterilní bílé elastické náplastové pásky se používají k adaptaci okrajů ran u čerstvých zranění. Rovněž je možno je použít na operační rány.



**od 11<sup>12</sup>**

Obj. kód	Popis	Cena Kč	-35% Kč
065406	38 mm x 6 mm, 6 ks	<del>23,60</del>	15,34
065806	75 mm x 6 mm, 3 ks	<del>17,10</del>	11,12
066006	100 mm x 6 mm, 10 ks	<del>23,60</del>	15,34
066012	100 mm x 12 mm, 6 ks	<del>25,00</del>	16,25
066225	125 mm x 25 mm, 4 ks	<del>38,00</del>	24,70

**SLEVA  
35%**

## CURAPOR®

### Sterilní samolepicí obvaz

- připraven k okamžitému použití
- ošetření ran a převazy ran všeho druhu
- spolehlivé uzavření obvazu ze všech stran



**SLEVA  
10%**

**od 56<sup>61</sup>**

Obj. kód	Popis	Cena Kč	-10% Kč
32902	7 cm x 5 cm, 5 ks	<del>62,90</del>	56,61
32903	10 cm x 8 cm, 5 ks	<del>90,30</del>	81,27

## SUPRASORB® F

Prodyšná fóliová náplast s hypoalergenním lepidlem dobře drží na kůži a umožňuje dobré hojení rány, kůže dýchá. Dobře se snáší, je tenká, neobtěžuje. Je průhledná, ránu je možno vizuálně kontrolovat. Používá se k kooperativnímu ošetření ran u povrchových zranění, u málo secernujících ran, u běrcových vředů k udržení vlhkého prostředí, apod.

- cena za balení s 10 ks



Obj. kód	Popis	Cena Kč
20460	5 cm x 7 cm	229,00
20462	10 cm x 12 cm	430,00

**od 229<sup>00</sup>**

## CURAFIX® H

Elastická fixovací náplast, zvláště vhodná pro technicky obtížné partie těla (např. klouby, krk, zvrásněná pokožka). Role s 10 m náplasti.



**od 222<sup>00</sup>**

Obj. kód	Popis	Cena Kč
138941	5 cm x 10 m	222,00
138942	10 cm x 10 m	298,00
138943	15 cm x 10 m	430,00

## CURAPLAST®

### Náplasti tělové barvy

- baleny v kotoučích a v kartonku
- snadno se vytahují
- rozměry 2 x 4 cm
- cena za balení s 250 ks

**NOVÁ NIŽŠÍ  
CENA**

**259,-**



Obj. kód	Cena Kč
30625	259,00

## CURATEST®

### Alergologická testovací náplast

Curatest je pokožku nedráždicí náplast z netkané textilie, určená pro epikutánní testy.

- snadná manipulace při vkládání a aplikaci
- drží dobře a trvale
- popisovatelný, odnímatelný boční okraj pro usnadnění diagnostiky
- dobře savé polštářky z netkané textilie
- šetrná k pokožce
- podkladová netkaná textilie: bílá, 100% polypropylen
- uchycení testovací komory: polyesterová fólie
- cena za balení s 50 ks

**770<sup>00</sup>**

**SLEVA  
10%**



Obj. kód	Cena Kč	-10% Kč
30054	<del>856,00</del>	770,40



## NORM JECT®

- značkové sterilní stříkačky
- dobře chodící píst
- konektor luer
- perfektní průhlednost válce
- **cena za balení se 100 ks**

**SLEVA**  
**20%**

**od 98<sup>00</sup>**



Obj. kód	Popis	Cena Kč	-20 % Kč
I3 0201	Objem 2 ml	<del>123,00</del>	98,40
I3 0202	Objem 5 ml	<del>185,00</del>	148,00
I3 0203	Objem 10 ml	<del>244,00</del>	195,20
I3 0204	Objem 20 ml	<del>352,00</del>	281,60

## NEOPOINT®

- velmi ostré jehly
- konektor luer
- **cena za balení se 100 ks**

**SLEVA**  
**20%**

**od 69<sup>76</sup>**



Obj. kód	Popis	Cena Kč	-20 % Kč
L1 0220	Šedá, 27G 3/4, 12 mm x 0,40 mm	<del>87,20</del>	69,76
L1 0301	Šedá dlouhá, 27G 1 1/2, 40 mm x 0,40 mm	<del>138,00</del>	110,40
L1 0101	Hnědá, 26G 1/2, 12 mm x 0,45 mm	<del>107,00</del>	85,60
L1 0218	Hnědá dlouhá, 26G 7/8, 16 mm x 0,45 mm	<del>87,20</del>	69,76
L1 0102	Oranžová, 25G 5/8, 16 mm x 0,50 mm	<del>107,00</del>	85,60
L1 0302	Oranžová dlouhá, 25G 1 1/2, 40 mm x 0,50 mm	<del>138,00</del>	110,40
L1 0217	Fialová, 24G 1, 25 mm x 0,55 mm	<del>87,20</del>	69,76
L1 0216	Modrá, 23G 1, 25 mm x 0,60 mm	<del>87,20</del>	69,76
L1 0214	Modrá dlouhá, 23G 1 1/4, 30 mm x 0,60 mm	<del>87,20</del>	69,76
L1 0212	Černá, 22G 1 1/4, 30 mm x 0,70 mm	<del>87,20</del>	69,76
L1 0202	Zelená, 21G 1 1/2, 40 mm x 0,80 mm	<del>87,20</del>	69,76
L1 0105	Zelená dlouhá, 21G 2, 50 mm x 0,80	<del>231,00</del>	184,80
L1 0201	Žlutá, 20G 1 1/2, 40 mm x 0,90 mm	<del>87,20</del>	69,76
L1 0107	Žlutá dlouhá, 20G 2 3/4, 50 mm x 0,90 mm	<del>242,00</del>	193,60
L1 0104	Běžová, 19G 1 1/2, 40 mm x 1,10 mm	<del>113,00</del>	90,40
L1 0103	Růžová, 18G 1 1/2, 40 mm x 1,20 mm	<del>113,00</del>	90,40

## MEDIWARE® LUER LOCK

Značková sterilní stříkačka s perfektně lehce chodícím a dobře těsnícím pístem a šroubovacím konektorem luer lock. Popis válce je velmi dobře čitelný a nesmazává se.

**od 5<sup>15</sup>**



Obj. kód	Popis	Cena Kč
I3 0501	Objem 2/3 ml	5,15
I3 0502	Objem 5/6 ml	6,47
I3 0503	Objem 10/12 ml	7,79
I3 0504	Objem 20/25 ml	13,00
I3 0506	Objem 50/60 ml	26,30

## INZULIN

### Značkové sterilní stříkačky

- dobře chodící píst
- konektor luer
- perfektní průhlednost válce
- jednotlivě sterilně baleny

**od 129<sup>00</sup>**



Obj. kód	Popis	Cena Kč
I3 040100	U40, objem 1 ml, bez jehly, 100 ks	410,00
I3 0605	U40, objem 1 ml, jehla 0,33 x 12,7 mm, 10 ks	129,00
I3 06044	U100, objem 0,5 ml, jehla 0,33 x 12,7 mm, 100 ks	1 030,00

## MEDIWARE® LUER

Značková sterilní stříkačka s perfektně lehce chodícím a dobře těsnícím pístem a konektorem luer. Popis válce je velmi dobře čitelný a nesmazává se.

**od 3<sup>12</sup>**

**SLEVA**  
**10%**



Obj. kód	Popis	Cena Kč	-10 % Kč
I3 0510	Centrální koncovka luer, objem 2/3 ml	<del>3,47</del>	3,12
I3 0511	Centrální koncovka luer, objem 5/6 ml	<del>4,49</del>	4,04
I3 0512	Centrální koncovka luer, objem 10/12 ml	<del>5,40</del>	4,86
I3 0513	Excentrická koncovka luer, objem 20/25 ml	<del>8,18</del>	7,36
I3 040700	Excentrická koncovka luer, objem 50/60 ml	<del>23,60</del>	21,24

## JANET

### Proplachovací stříkačky s katetrovou násadou

- velmi dobře chodící gumový píst
- sterilně baleny

**od 33<sup>58</sup>**

**SLEVA**  
**15%**



Obj. kód	Popis	Cena Kč	-15 % Kč
I3 041200	Objem 100 ml	<del>104,00</del>	88,40
I3 040800	Objem 60 ml	<del>39,50</del>	33,58

## WING-FLO

Křídlatá jehla s hadičkou, ostrá kanyla, jednotlivě sterilně balena, koncovka Luer Lok, barevné kódování průměru.

- **cena za balení s 50 ks**

**402<sup>00</sup>**



Obj. kód	Popis	Cena Kč
I4 0027	Wing-Flo, křídlatá jehla s hadičkou, 0,40 x 19 mm, 27G, šedá	402,00
I4 0025	Wing-Flo, křídlatá jehla s hadičkou, 0,50 x 19 mm, 25G, oranžová	402,00
I4 0023	Wing-Flo, křídlatá jehla s hadičkou, 0,60 x 19 mm, 23G, modrá	402,00
I4 0022	Wing-Flo, křídlatá jehla s hadičkou, 0,70 x 19 mm, 22G, černá	402,00
I4 0021	Wing-Flo, křídlatá jehla s hadičkou, 0,80 x 19 mm, 21G, zelená	402,00
I4 0020	Wing-Flo, křídlatá jehla s hadičkou, 0,90 x 19 mm, 20G, žlutá	402,00
I4 0019	Wing-Flo, křídlatá jehla s hadičkou, 1,1 x 19 mm, 19G, běžová	402,00
I4 0018	Wing-Flo, křídlatá jehla s hadičkou, 1,2 x 19 mm, 18G, růžová	402,00



## INFÚZNÍ SOUPRAVA

od 21<sup>30</sup>



Obj. kód	Popis	Cena Kč
GA606103	Infúzní souprava Gama 103	21,30
GA606127	Infúzní souprava Gama 127	22,50

## SAFE TOUCH

### Bezpečná křídlatá jehla s hadičkou

Vylučuje možnost zranění personálu infekční jehlou. Venepunkce se provádí běžným způsobem. Při vytažení jehly z žíly se stiskne boční pružná část, jehla zajede bezpečně do ochranné trubičky, ze které není možno ji vytáhnout. Pružná křídélka a hadička se šroubovacím konektorem luer lock se zátkou pro snadnou venepunkci.



Obj. kód	Popis	Cena Kč
I4 6025	0,5 x 20 mm, 25G, oranžová	26,30
I4 6023	0,6 x 20 mm, 23G, modrá	26,30
I4 6022	0,7 x 20 mm, 22G, černá	26,30
I4 6021	0,8 x 20 mm, 21G, zelená	26,30
I4 6019	1,1 x 20 mm, 19G, béžová	26,30

26<sup>30</sup>

## INTROCAN

- intravenózní bezpečnostní kanyla

**B|BRAUN**  
SHARING EXPERTISE



37<sup>30</sup>

Obj. kód	Popis	Cena Kč
4251601-01	0,7 x 19 mm, 24G, žlutá	37,50
4251628-01	0,9 x 25 mm, 22G, modrá	37,50
4251644-01	1,1 x 32 mm, 20G, růžová	37,50
4251679-01	1,3 x 45 mm, 18G, zelená	37,50
4251687-01	1,3 x 32 mm, 18G, zelená	37,50
4251695-01	1,7 x 50 mm, 16G, šedá	37,50

## SERVOBOX

### Bezpečné nádoby na použité jehly a stříkačky

- záklopka brání vypadnutí infikovaných předmětů
- bezpečnostní hermetický uzávěr
- beze zbytku spalitelné, nezatěžují životní prostředí

od 18<sup>54</sup>

**SLEVA**  
**10%**

Obj. kód	Popis	Cena Kč	-10 % Kč
19 0101	Žlutá, 100 ml	20,60	18,54
19 0105	Žlutá, 500 ml	34,20	30,78
19 0150	Nádoba žlutá, 500 ml	42,50	38,25
19 0115	Žlutá, 1500 ml	46,60	41,94
19 0117	Žlutá, 1700 ml	54,80	49,32
19 0120	Žlutá, 2000 ml	57,50	51,75
19 0125	Černá, 5000 ml	206,00	185,40
19 0130	Černá, 11000 ml	342,00	307,80
19 0135	Černá, 20000 ml	547,00	492,30



## MEDIWARE LANCET

Ostré a bezpečné krevní lancety, jednotlivě sterilně balené. Speciálně formovaný konkávní hrot zajišťuje maximální množství odebrané krve při minimálním poranění tkáně.

- cena za balení s 500 ks



Obj. kód	Cena Kč
B2 01500	448,00

448<sup>00</sup>

## ULTRASAFE

Ultrasafe se používá k bezpečnému a téměř bezbolestnému odběru krve pro diagnostické účely ve všech oblastech medicíny. Lanceta je sterilní a její ostří je chráněno před i po použití, nehrozí zranění personálu infikovanou krví. Pomocí této lancety se získá optimální množství krve pro diagnostické účely. Zelená je vhodná pro odběr krve v oblasti paty u novorozenců i starších dětí.

Postup práce je jednoduchý:

1. z lancety se sejme průhledná čepička
2. lanceta se přitiskne na odběrové místo
3. přitisknutím na odběrové místo se uvolní pérový mechanismus a lanceta penetruje kůži
4. po punkci se vloží lanceta do kontejneru na infikovaný odpad

- cena za balení se 100 ks

**NOVINKA**



Obj. kód	Popis	Cena Kč
A2 393413	17G, zelená, hloubka vpichu 2,0 mm	398,00
A2 397413	21G, modrá, hloubka vpichu 1,8 mm	398,00
A2 395413	21G, oranžová, hloubka vpichu 2,2 mm	398,00
A2 396413	21G, růžová, hloubka vpichu 2,8 mm	398,00
A2 394413	26G, žlutá, hloubka vpichu 1,8 mm	398,00
A2 398413	28G, fialová, hloubka vpichu 1,8 mm	398,00

398<sup>00</sup>

## SANI-CLOTH® AF

Kvarterní amoniový přípravek bez alkoholu, který vytváří roztok dva v jednom ideální pro čištění a dezinfekci. Tuberkulocidní, virucidní, baktericidní, kvasinkocidní účinek během 2 minut. Použití pro běžné čištění a dezinfekci, oblasti s vysokou frekvencí pohybu, povrchy s vysokým počtem dotykových bodů, běžné vybavení a neinvazivní zdravotnické prostředky. Předem dávkované, jednorázové čistící a dezinfekční ubrousky bez alkoholu, které se málo žmolí a nevyžadují míchání ani odměřování. Neobsahuje alkohol, bělidla ani PHMB, nedráždí pokožku ani nezpůsobuje senzibilizaci.

- cena za balení s 200 ks



**NOVINKA**

**389<sup>00</sup>**

Obj. kód	Cena Kč
P-EAF1120	389,00

## OCHRANNÝ POVLAK

- modrá plastová fólie
- použitelný do rozměrů matrace 100 x 210 cm
- po stranách gumičky
- cena za balení s 10 ks

**395<sup>10</sup>**



**SLEVA  
10%**

Obj. kód	Cena Kč	-10% Kč
H7 2001	439,00	395,10

## PROSAVON

Krémové tekuté mýdlo s olivovým olejem



**od 191<sup>00</sup>**

Obj. kód	Popis	Cena Kč
70000092	500 ml, pumpička	191,00
70000094	1 l	236,00
70000096	Kanistr 5 l	947,00

## SUPER SANI-CLOTH®

Dvousložkový přípravek dva v jednom na bázi kvarterního amonia a alkoholu. Je ideální pro použití v prostředí s vysokou frekvencí pohybu a v oblastech, ke je důležité zachovat integritu neinvazivních zdravotnických prostředků. Je účinný proti bakteriím, obaleným i neobaleným virům, kvasinkám a TBC do 60 sekund. Nevyžaduje míchání a odměřování. Dekontaminace povrchu je vždy spolehlivá, snadná a účinná. Neobsahuje PHMB, nepředstavuje žádné známé riziko vyvolání alergických reakcí. Výroba v Británii.

- cena za balení s 200 ks



**459<sup>00</sup>**

**NOVINKA**

Obj. kód	Cena Kč
P-ESC1600	459,00

## PERVIN/PERLAN

- hygienická nezávadnost
- pevnost a odolnost proti oděru
- mimořádná savost (cca 10-ti násobek vlastní hmotnosti)



Obj. kód	Popis	Cena Kč
VT-3200018	Přířezy, podložka 0,95 x 1,50 m, 100 ks	2 190,00
VT-3200017	Přířezy, prostěradlo 1,40 x 2,50 m, 25 ks	1 390,00
VT-3200019	Přířezy, ručník 0,95 x 0,50 m, 100 ks	659,00
VT-3200020	Přířezy, utěrka 0,42 x 0,48 m, 200 ks	629,00
VT-3200011	Role, 0,50 x 100 m, 1 ks	739,00
VT-3200010	Role, 0,70 x 100 m, 1 ks	989,00
VT-3200012	Role, 0,95 x 100 m, 1 ks	1 290,00
VT-3400040	Perforovaná role, 40 x 50 cm, 50 útržků	229,00
VT-3400043	Perforovaná role, 30 x 40 cm, 50 útržků	139,00

**od 139<sup>00</sup>**

## ÚSTNÍ ROUŠKA

Roušku lze snadno opakovaně nasadit, má optimální filtrační vlastnosti a nízký dýchací odpor. Měkké gumičky pro pohodlné umístění za ušima.

- cena za balení s 50 ks

**NOVÁ NIŽŠÍ  
CENA  
59,-**



Obj. kód	Cena Kč
672042	59,00



## BACILLOL® 30 FOAM

### Dezinfekce citlivých povrchů

- vynikající materiálová snášenlivost
- působí rychle
- snadná aplikace z lahve s pěnovačem
- bez barviv a parfemace



**SLEVA**  
**10%**

**od 289<sup>00</sup>**

Obj. kód	Popis	Cena Kč	-10 % Kč
E1 981307	Láhev 750 ml, pěnovač	<del>322,00</del>	289,80
B-981127	Kanýstr 5 l	<del>1720,00</del>	1 548,00

## BACILLOL® TISSUES

### Dezinfekční ubrousky

- rozsáhlé spektrum účinnosti
- rychlá účinnost za 30 vteřin
- výborná materiálová snášenlivost



**od 329<sup>00</sup>**

Obj. kód	Popis	Cena Kč
E1 975670	Dóza se 100 ks	352,00
E1 975673	Náhradní náplň, 100 ks	329,00

## MIKROBAC® TISSUES

### Bezaldehydové a bezalkoholové dezinfekční ubrousky

- vhodné pro čištění a dezinfekci zdravotnických prostředků
- cena za balení s 80 ks**



**475<sup>20</sup>**

**SLEVA**  
**10%**

Obj. kód	Cena Kč	-10 % Kč
E1 977040	<del>528,00</del>	475,20

## KORSOLEX® BASIC

### Účinná dezinfekce nástrojů a endoskopů

- rozsáhlé spektrum účinnosti
- vhodný do ultrazvukové lázně



**SLEVA**  
**15%**

**od 1 462<sup>00</sup>**

Obj. kód	Popis	Cena Kč	-15 % Kč
E1 972672	Kanýstr 2 l	<del>1720,00</del>	1 462,00
E1 972679	Kanýstr 5 l	<del>3 460,00</del>	2 941,00

## BACILLOL® AF

### Alkoholový prostředek pro rychlou dezinfekci ploch

- neobsahuje aldehydy
- nezanechává rezidua, bez vonných přísad



**od 249<sup>00</sup>**

Obj. kód	Popis	Cena Kč
E1 973385	Láhev 500 ml	249,00
E1 973380	Láhev 1000 ml	451,00
E1 973389	Kanýstr 5 l	1 680,00

## BACILLOL 30 SENSITIVE TISSUES

### Ubrusky bez aldehydů pro rychlou dezinfekci citlivých povrchů

- baktericidní, fungicidní
- virucidní na obalené viry
- účinné na noroviry, polyomaviry, rotaviry

#### Rychlá účinná dezinfekce:

- displejů, klávesnic, dotykových obrazovek, mobilních telefonů
- citlivých povrchů vyrobených z makrolonu, akrylového skla, polysulfonu, umělé kůže
- citlivých povrchů zdravotnických prostředků, jako např. monitorovacích systémů, apod.
- citlivých, neinvazivních zdravotnických prostředků, např. mamografických zařízení, vyšetřovacích lamp, apod.

#### Výhody:

- rychlý účinek
- ubrousky se netrhají
- roztok dobře smáčí povrchy, rychle osychá
- bez aldehydů, barviv, parfemace
- není nutno používat rukavice

**SLEVA**  
**10%**



**od 332<sup>00</sup>**

Obj. kód	Popis	Cena Kč	-10 % Kč
E1 981312	80 ks, 180 x 200 mm	<del>420,00</del>	378,00
B-9818650	40 ks, 250 x 380 mm	<del>369,00</del>	332,10

## BOMIX® PLUS

### Bezaldehydový přípravek na dezinfekci nástrojů

- vynikající čistící účinek
- široké spektrum účinnosti
- výborná materiálová snášenlivost
- příjemná vůně

**od 1 107<sup>00</sup>**

**SLEVA**  
**10%**



Obj. kód	Popis	Cena Kč	-10 % Kč
B-980320	Láhev 2 l	<del>1 230,00</del>	1 107,00
B-980321	Kanýstr 5 l	<del>2 380,00</del>	2 142,00



## MANUSEPT® BASIC

### Dezinfekce rukou

- bez barviv a parfemace
- základní spektrum účinnosti
- dobrá snášenlivost s pokožkou

od 98<sup>60</sup>

**SLEVA**  
**15%**



Obj. kód	Popis	Cena Kč	-15 % Kč
B-975611	Láhev 100 ml	<del>116,00</del>	98,60
B-977142	Láhev 500 ml	<del>182,00</del>	154,70
B-977140	Láhev 1000 ml	<del>313,00</del>	266,05
B-977145	Kanystř 5 l	<del>1340,00</del>	1139,00

## STERILLIUM® MED

### Hygienická a chirurgická dezinfekce rukou

- bez barviv a parfemace
- zvláčňující efekt
- okamžitý účinek

**SLEVA**  
**10%**

od 116<sup>10</sup>



Obj. kód	Popis	Cena Kč	-10 % Kč
B-981036	Láhev 100 ml	<del>129,00</del>	116,10
B-981037	Láhev 500 ml	<del>313,00</del>	281,70
B-981038	Láhev 1000 ml	<del>521,00</del>	468,90
B-981039	Kanystř 5 l	<del>2230,00</del>	2007,00

## STERILLIUM® GEL PURE

### Alkoholový gelový přípravek

- hygienická a chirurgická dezinfekce rukou
- vynikající péče o pokožku
- baktericidní
- fungicidní na kvasinky
- tuberkulocidní
- mykobaktericidní
- virucidní na obalené viry vč. HBV, HIV, HCV
- nezávislý na dostupnosti umyvadla či vody

od 115<sup>20</sup>

**SLEVA**  
**10%**



Obj. kód	Popis	Cena Kč	-10 % Kč
B-980388	Láhev 475 ml, pumpička	<del>286,00</del>	257,40
B-981314	Lahvička 100 ml, bez pumpičky	<del>128,00</del>	115,20

## STERILLIUM PURE

- první přípravek na dezinfekci rukou, který mohou bez obav používat alergici, astmatici a lidé s atopickým ekzémem
- výborně hydratuje pokožku
- neobsahuje barviva nebo parfemace
- má stejnou účinnost jako přípravek Sterillium
- baktericidní, protikvasinkový, virucidní na obalené viry, tuberkulocidní a mykobaktericidní (vše za nejvýše 30 s)

od 98<sup>60</sup>



Obj. kód	Popis	Cena Kč
B-9816831	Láhev 100 ml	98,00
B-9816841	Láhev 500 ml	219,00
B-9816861	Láhev 1000 ml	369,00
B-9816871	Kanystř 5 l	1690,00

**NOVINKA**

## SEPTODERM GEL

Gelový alkoholový dezinfekční přípravek na bázi kombinace alkoholů. Určený k hygienické a chirurgické dezinfekci rukou. S obsahem zvláčňujících přísad pro extra ochranu pokožky.

- hygienická a chirurgická dezinfekce rukou
- rychlá a dlouhotrvající účinnost
- široké spektrum účinku včetně plného spektra virů a mykobakterií
- zanechává pocit svěží, jemné a vláčné pokožky
- příjemná aplikace a nižší spotřeba díky gelové formulaci
- objem 500 ml

311<sup>00</sup>

Obj. kód	Cena Kč
70000265	311,00



## STELLISEPT® MED

### Antibakteriální emulze pro mytí rukou a těla

- hygienické mytí rukou
- nedráždí pokožku ani sliznice

od 131<sup>20</sup>

**SLEVA**  
**20%**



Obj. kód	Popis	Cena Kč	-20 % Kč
B-975661	Láhev 100 ml	<del>164,00</del>	131,20
E1 975665	Láhev 500 ml	<del>339,00</del>	271,20
E1 975660	Láhev 1000 ml	<del>588,00</del>	470,40

## CUTASEPT® F

- bezbarvá dezinfekce kůže
- baktericidní, fungicidní, virucidní
- vynikající snášenlivost
- okamžitá účinnost, německá kvalita

**SLEVA**  
**10%**

**od 139<sup>50</sup>**



Obj. kód	Popis	Cena Kč	-10% Kč
E1 381	Sprej 50 ml	<del>155,00</del>	139,50
E1 0203	Sprej 250 ml	<del>234,00</del>	210,60
E1 0205	Láhev 1000 ml	<del>390,00</del>	351,00
E1 389	Kanistr 5 l	<del>1180,00</del>	1062,00

## CUTASEPT® G

### Dezinfekční prostředek na kůži s barvivem

- obsahuje barvivo k označení operačního pole
- působí velmi rychle
- dezinfikuje a odmašťuje pokožku

**od 364<sup>00</sup>**



Obj. kód	Popis	Cena Kč
E1 0206	Láhev 1000 ml	364,00
E1 10389	Kanistr 5 l	1250,00

## SEPTODERM®

### Tekutá alkoholová dezinfekce pokožky

- výborná snášenlivost s pokožkou
- bez barviv, parfémů a alergenních složek
- snadná aplikace pomocí mechanického rozprašovače
- rychlý a dlouhotrvající účinek
- **objem 250 ml**

**297<sup>00</sup>**



Obj. kód	Cena Kč
70000211	297,00

## SKINSEPT F

Vysoce účinný bezbarvý přípravek určený k dezinfekci operačního pole a kůže před injekcemi, punkcemi apod. Neobsahuje jód. Neředí se.

**od 230<sup>00</sup>**



Obj. kód	Popis	Cena Kč
3020640	350 ml, s rozprašovačem	243,00
3020620	500 ml	230,00

## ALKOTIP® ECOBOX

### Dezinfekční a čisticí polštářky

- napuštěny 70 % alkoholem
- snadno se odebírají ze zásobní nádoby
- rozměry 44 x 44 mm
- **cena za balení se 155 ks**

**202<sup>50</sup>**



**SLEVA**  
**10%**

Obj. kód	Cena Kč	-10% Kč
G6 0202	<del>225,00</del>	202,50

## ALKOTIP®

Alkotip® čtverečky jsou napuštěny 70 % isopropylalkoholem a používají se k čištění kůže před venepunkcí a jinými drobnými zákroky.

**od 155<sup>00</sup>**



Obj. kód	Popis	Cena Kč
G6 02	62 x 26 mm, 100 ks	155,00
G6 0250	62 x 26 mm, 250 ks	288,00
G6 03	45 x 87 mm, 100 ks	262,00
G6 04	90 x 110 mm, 100 ks	420,00
G6 01	Alkoholové čisticí tyčinky, délka 100 mm, 50 ks	288,00

## MIKROBAC PLUS

Mikrobac Plus je koncentrát na bázi KAS a aminů pro přípravu dezinfekčního a čistícího roztoku pro profylaktickou dezinfekci povrchů zdravotnických prostředků a ploch. Používá se v oblasti zdravotní péče (nemocnice, domovy pro seniory, pečovatelské a záchranné služby, zubní a lékařské praxe) a ve veřejných prostorách. Pro každodenní dezinfekci a čištění všech voděodolných povrchů ve všech hygienicky významných oblastech. Vzhledem ke svému složení s malým oděrem je vhodný zejména pro použití v blízkosti pacientů nebo klientů. Pouze pro profesionální použití.

- baktericidní, tuberkulocidní
- virucidní na obalené viry
- protikvasinková účinnost
- **objem 5 l**

**1 980<sup>00</sup>**

**NOVINKA**



Obj. kód	Cena Kč
B-9819170	1 980,00

## INCIDIN OXYFOAM S

Dezinfekční prostředek se sporocidním účinkem na bázi peroxidu vodíku, spray.

- **objem 750 ml**

**454<sup>00</sup>**



Obj. kód	Cena Kč
3115830	454,00

## INCIDIN LIQUID

Tekutý dezinfekční přípravek na bázi alkoholů k přímému použití pro rychlou a bezpečnou dezinfekci předmětů a ploch postřikem. Neředí se, připraven k okamžitému použití.

**od 311<sup>00</sup>**



Obj. kód	Popis	Cena Kč
3086930	600 ml, spray	311,00
3042450	1 l	482,00
3042470	5 l	1 970,00

## INCIDIN PRO

Nejmodernější kapalný koncentrovaný dezinfekční a čistící prostředek určený pro profesionální dezinfekci a čištění všech omyvatelných ploch.

**od 1 593<sup>00</sup>**

**SLEVA  
10%**



Obj. kód	Popis	Cena Kč	-10% Kč
3076620	2 l	<del>1 770,00</del>	1 593,00
3076730	6 l	<del>3 730,00</del>	3 357,00

## NOBATUCH®

Nobatuch utěrka je vyrobena z měkkého a nealergického materiálu. Používá se k čištění a umývání ve všech oblastech medicíny. Rozměry jsou 32 x 34 cm.

- **cena za balení s 50 ks**

**SLEVA  
20%**



**104<sup>00</sup>**

Obj. kód	Cena Kč	-20% Kč
674000	<del>130,00</del>	104,00

## BUNICITÉ ČTVEREČKY

- mnohvrstvá bělená buničitá vata
- navinutá na roli
- lehce se oddělují
- 4 x 5 cm
- 8 vrstev
- nesterilní
- **cena za balení s 2 x 500 ks**

**67<sup>68</sup>**

**SLEVA  
20%**



Obj. kód	Cena Kč	-20% Kč
1230200310	<del>84,60</del>	67,68



**BACOBAN® NEALKO TISSUES**
**Nealkoholové dezinfekční ubrousky na povrchy**

- účinek během 5 minut
- neobsahují alkohol, fenoly a aldehydy
- dezinfekce ultrazvukových sond
- **cena za balení s 50 ks**

**205<sup>20</sup>**
**SLEVA  
10%**

Obj. kód	Cena Kč	-10 % Kč
BACDLTU	<del>228,00</del>	205,20

**BACOBAN® NEALKO**

- dezinfekční prostředek na povrchy zdravotnických prostředků
- dlouhodobá účinnost - až 10 dnů
- neobsahuje alkohol, fenoly a aldehydy

**od 270<sup>20</sup>**
**SLEVA  
10%**
**PRO DEZINFEKCI  
ULTRAZVUKOVÝCH SOND**

Obj. kód	Popis	Cena Kč	-10 % Kč
BACDL1	Láhev s 500 ml hotového 1% roztoku, rozprašovač	<del>301,00</del>	270,90
BACWB1	Láhev s 1000 ml koncentrátu a s odměrkou	<del>1450,00</del>	1305,00

**BACOBAN®**
**Moderní superúčinný dezinfekční prostředek**

- účinnosti až 10 dnů
- mikrobiologický účinek během 5 minut

**559<sup>20</sup>**
**SLEVA  
10%**

Obj. kód	Popis	Cena Kč	-10 % Kč
BAC500	Láhev bez rozprašovače, 500 ml	<del>622,00</del>	559,80
BSP500	Rozprašovač pro láhev 500 ml	<del>113,00</del>	101,70

## MAXICREP®

### Ekonomická papírová role na vyšetřovací lehátka

- 2 vrstvy kvalitního bílého papíru
- hmotnost 40 g/m<sup>2</sup>
- perforace po 38 cm
- jednotlivě hygienicky balena
- délka 150 m

**SLEVA**  
**10%**



**od 1 926<sup>00</sup>**

Obj. kód	Popis	Cena Kč	-10% Kč
K7 40	Šířka 40 cm, 6 ks	<del>2 140,00</del>	1 926,00
K7 45	Šířka 45 cm, 6 ks	<del>2 630,00</del>	2 367,00
K7 50	Šířka 50 cm, 6 ks	<del>2 780,00</del>	2 502,00
K7 55	Šířka 55 cm, 4 ks	<del>2 140,00</del>	1 926,00
K7 59	Šířka 59 cm, 4 ks	<del>2 480,00</del>	2 232,00

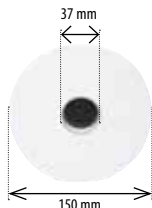

## DUOCREP®

### Papírová role na vyšetřovací lehátka

- dvě vrstvy kvalitního bílého papíru (hmotnost 40 g/m<sup>2</sup>)
- perforace po 30 cm
- délka 50 m

**SLEVA**  
**20%**

**od 146<sup>40</sup>**

Obj. kód	Popis	Cena Kč	-20% Kč
G7 5040	Šířka 40 cm	<del>183,00</del>	146,40
G7 5046	Šířka 46 cm	<del>206,00</del>	164,80
G7 5050	Šířka 50 cm	<del>209,00</del>	167,20
G7 5055	Šířka 55 cm	<del>236,00</del>	188,80
G7 5059	Šířka 59 cm	<del>248,00</del>	198,40



## OMNICREP STANDARD

### Ekonomická papírová role na vyšetřovací lehátka

Tato role je vhodná pro běžné použití ve všech typech ambulancí.

- délka 50 m, šířka 58 cm
- 2 vrstvy
- papír 2x 16 g/m<sup>2</sup>
- perforace po 38 cm
- počet útržků 132
- bílá barva

**149<sup>00</sup>**

**NOVINKA**



Obj. kód	Cena Kč
108.015.SG	149,00

## OMNICREP ECO

### Nepromokavá papírová role na vyšetřovací lehátka

Tato role je vhodná pro běžné použití ve všech typech ambulancí.

- délka 50 m, šířka 50 cm
- 2 vrstvy
- recyklovaný papír 20 g/m<sup>2</sup> + HDPE 6g/m<sup>2</sup>
- perforace po 38 cm
- počet útržků 132
- bílá barva

**119<sup>00</sup>**

**NOVINKA**



Obj. kód	Cena Kč
108.023.SE	119,00

## OMNICREP PLUS

### Vlísová role na vyšetřovací lehátka

- délka 70 m, šířka 50 cm
- odolný, příjemný materiál
- 1 vrstva netkané textilie
- perforace po 38 cm
- počet útržků 184
- bílá barva

**159<sup>00</sup>**

**NOVINKA**



Obj. kód	Cena Kč
108.033.SA	159,00

## OMNICREP AQUA

### Nepromokavá role na vyšetřovací lehátka

- délka 50 m, šířka 50 cm
- 3 vrstvy (2x papír 21 g/m<sup>2</sup>, 1x HDPE 6 g/m<sup>2</sup>)
- perforace po 38 cm
- počet útržků 132

**NOVINKA**



Obj. kód	Popis	Cena Kč
108.023.SA	Barva bílá	129,00
108.023.SG	Barva zelená	149,00
108.023.SB	Barva modrá	149,00
108.023.SBL	Barva černá	179,00
108.023.PR	Dětské obrázky	179,00

**od 129<sup>00</sup>**

## SUPERECO

### Skládané ručníky

- bělený recyklát
- 75% bělost
- 2 vrstvy
- cena za balení 20x 250 ks = 5000 ks

1 350<sup>00</sup>



Obj. kód	Cena Kč
72450	1 350,00

## BIO

### Jemný BIO toaletní papír

- rychle se rozkládá v odpadu – do 15 s
- velmi pevný a zároveň měkký
- 4 role nahradí 9 klasických rolíček
- cena za balení se 4 rolemi

4 role Bio = 9 běžných rolí



59<sup>00</sup>

Obj. kód	Cena Kč
10300N	59,00

## INFINITY

### Extra BIG & STRONG toaletní papír

- 2 vrstvy
- 670 útržků
- 73,70 m
- cena za balení se 3 rolemi

112<sup>00</sup>



3 role Infinity = 10 běžných rolí

Obj. kód	Cena Kč
10670	112,00

## PROFESSIONAL

### Pevný, měkký, dvouvrstvý toaletní papír

- velký návin 500 útržků, 55 m
- délka útržku 11 cm
- průměr role 120 mm
- cena za balení se 4 rolemi

4 role Professional = 10 běžných rolí



125<sup>00</sup>

Obj. kód	Cena Kč
10080	125,00

## HYDROSOL

### Skládané splachovatelné papírové ručníky

Splachovatelný třívrstvý papírový ručník je vhodný pro vysoce rizikové provozovny, kde lze ručníky namísto do odpadkového koše vhadzovat do toalety. Velmi rychle se rozkládá v odpadu (do 9 vteřin).

- cena za balení s 15x 170 ks = 2550 ks

1 062<sup>50</sup>

**SLEVA**  
15%



Obj. kód	Cena Kč	-15% Kč
72115	1 250,00	1 062,50

## BIO

### Dvouvrstvé papírové ručníky skládané

- z BIO ekologicky recyklované celulózy
- nejlepší poměr mezi cenou a kvalitou
- rozměr 21,5 x 21 cm
- cena za balení s 15x 200 ks

**SLEVA**  
20%

832<sup>00</sup>



Obj. kód	Cena Kč	-20% Kč
72321	1 040,00	832,00



## NOBAGLOVE® LATEX

### Latexové nepudrované vyšetřovací rukavice

- vysoká pružnost
- vysoká pevnost v tahu
- odolné proti roztržení
- **cena za balení se 100 ks**

**SLEVA**  
**20%**



Obj. kód	Popis	Cena Kč	-20% Kč
905451	Malé (S)	<del>182,00</del>	145,60
905452	Střední (M)	<del>182,00</del>	145,60
905453	Velké (L)	<del>182,00</del>	145,60

**145<sup>00</sup>**

## OMNICARE NITRIL

### Bezlatexové, nealergizující nepudrované vyšetřovací rukavice

- **cena za balení se 100 ks**



**NOVÁ NIŽŠÍ  
CENA**  
**99,-**

Obj. kód	Popis	Cena Kč
RD30019002	Malé (S)	99,00
RD30019003	Střední (M)	99,00
RD30019004	Velké (L)	99,00
RD30019005	Extra velké (XL)	99,00

## NOBAGLOVE NITRIL

### Nitrilové nepudrované vyšetřovací rukavice

- bez pudru, bez latexu, pro citlivou kůži
- nealergizují
- velmi elastické
- netrhají se
- pevné
- **cena za balení se 100 ks**

**SLEVA**  
**20%**



**99<sup>20</sup>**

Obj. kód	Popis	Cena Kč	-20% Kč
905561	Malé (S)	<del>124,00</del>	99,20
905562	Střední (M)	<del>124,00</del>	99,20
905563	Velké (L)	<del>124,00</del>	99,20

## SEMPERCARE

### Latexové vyšetřovací nesterilní nepudrované rukavice

- s rolovacím okrajem
- se syntetickou vnitřní vrstvou pro snadné a rychlé navlékání i zvláště nedráždicí pokožku
- výborný pocit na dotek a bezpečné uchopení
- vysoká odolnost proti protržení
- **cena za balení se 100 ks**

**146<sup>70</sup>**



**SLEVA**  
**10%**

Obj. kód	Popis	Cena Kč	-10% Kč
152241	Malé (S)	<del>163,00</del>	146,70
152242	Střední (M)	<del>163,00</del>	146,70
152243	Velké (L)	<del>163,00</del>	146,70

## SOFTHAND® LATEX

### Latexové nepudrované vyšetřovací rukavice

- velmi pružné
- výborné úchopové vlastnosti
- netrhají se
- **cena za balení se 100 ks**

**180<sup>00</sup>**



Obj. kód	Popis	Cena Kč	-10% Kč
H9 0400	Extra malé (XS)	<del>201,00</del>	180,90
H9 0401	Malé (M)	<del>201,00</del>	180,90
H9 0402	Střední (M)	<del>201,00</del>	180,90
H9 0403	Velké (L)	<del>201,00</del>	180,90
H9 0404	Extra velké (XL)	<del>201,00</del>	180,90

**SLEVA**  
**10%**

## BABYPORE

### Dětské náplasti s polštářkem

- voděodolné
- vhodné pro citlivou kůži
- rozměry 16 x 56 mm
- cena za balení s 20 ks



51<sup>00</sup>



Obj. kód	Cena Kč
1320900001	51,00

## RUDAMED® JUNIOR

### Sterilní náplast pro ošetření dětských pacientů

- voděodolná, pružná
- kontaktní krycí polštářek
- potisknuta dětskými motivy
- šířka 6 cm, délka 10 cm
- cena za balení s 10 ks

NOVÁ NIŽŠÍ  
CENA

25,-



Obj. kód	Cena Kč
084106	25,00

## RUDADERM JUNIOR

### Náplasti s dětskými motivy

- ekonomické balení
- dětské motivy
- sterilní, jednotlivě balené
- vhodné pro ošetření menších poranění, míst vpichu
- se savým polštářkem
- hypoalergenní
- cena za balení s 500 ks



od 299<sup>00</sup>



Obj. kód	Popis	Cena Kč
091105	1,6 x 5,7 cm	299,00
091206	1,9 x 7,6 cm	319,00

## ZOO SORTIMENT

- figurky ze zdravotně nezávadného malovaného plastu
- zaručeně nejedovaté
- určené jako dárky pro malé pacienty
- cena za balení se 104 ks

SLEVA  
15%



Obj. kód	Cena Kč	-15% Kč
P1 004	547,00	464,95

464<sup>95</sup>

## PEDIATRICKÉ ŠKRTIDLO

- ergonomické
- snadno ovladatelné

SLEVA  
10%

428<sup>40</sup>



Magic



ZOO

Obj. kód	Popis	Cena Kč	-10% Kč
G2 906-MAGIC	Magic	476,00	428,40
G2 906-ZOO	ZOO	476,00	428,40



# PIERCER BLOMDAHL = SYSTÉM PRO ÚSPĚŠNOU LÉKAŘSKOU PRAXI A SPOKOJENÉ PACIENTY



Made in Sweden

**BLOMDAHL**  
medical ear piercing



**NOVÁ NIŽŠÍ  
CENA**  
**3590,-**

## PROČ SYSTÉM BLOMDAHL?

### Nepoužíváme zlato a chirurgickou ocel

V západní populaci je 10% obyvatel alergických na zlato nebo nikl, chirurgická ocel obsahuje 8-16% niklu.

### Procedura je sterilní

Piercer nepřichází do styku s kůží, nemusí se dezinfikovat, kazeta obsahuje sterilní náušnicí, rána nehnisá.

### Procedura je méně bolestivá, méně krvácející a přesnější,

než propichování uší jehlou.

### Procedura je rychlá a snadná

Dítě se méně bojí.

### Nastřelená náušnice má skrytý hrot

Nehrozí poranění kůže za uchem ostrým hrotem náušnice.

### Rána se rychle hojí

Speciální design náušnice zajišťuje dostatečný přívod vzduchu k ráně.

### Snadné nasazení trvalé náušnice

Otvor v uchu je dostatečně velký pro trvalou náušnici, neboť dočasná náušnice má vhodný průměr dířku.

### Prostředek zdravotnické techniky

Výroba a sterilizace všech komponentů systému Blomdahl probíhá ve Švédsku podle přísných norem pro výrobu chirurgických implantátů (prostředků zdravotnické techniky), v souladu s normou ISO 13485, přesto, že to zatím zákon nevyžaduje, neboť piercer podle evropské legislativy dosud není prostředkem zdravotnické techniky (v USA je to lékařský přístroj).

### Silná marketingová podpora poskytovatelům

[www.facebook.com/blomdahlcz/](http://www.facebook.com/blomdahlcz/)

[www.harmed.cz/piercing](http://www.harmed.cz/piercing)

Startovací souprava Piercer Blomdahl obsahuje 1 přístroj Piercer Blomdahl, dezinfekční čtverečky, značkovací fix, 1 svorku na vlasy, zrcátko, 1 trénovací ucho, 12 vzorků náušnic, podrobný návod a 10 sterilních plastových náušnic s bílým krystalem.

Startovací souprava Piercer Blomdahl DOUBLE obsahuje navíc 1 přístroj, 1 trénovací ucho a 1 svorku na vlasy.



**SLEVA**  
**25%**

**od 2 512<sup>50</sup>**

Souprava se 2 přístroji je vhodná pro provedení simultánního piercingu obou uší. Tato procedura je klienty stále častěji požadována. Provedení simultánního piercingu je dětmi vnímáno jako podstatně méně bolestivé než piercing každého ucha zvlášť.

Obj. kód	Popis	Cena Kč	Sleva Kč	Sleva
11-108-0115	PIERCER UCHA BLOMDAHL DOUBLE, startovací souprava, 2 přístroje, 10 plastových náušnic krystal	3 590,00	NOVÁ NIŽŠÍ CENA	
11-101-0115	PIERCER UCHA BLOMDAHL, startovací souprava, 1 přístroj, 10 plastových náušnic krystal	<del>3 350,00</del>	2 512,50	25 %

## PLASTOVÉ NÁUŠNICE SEDMIKRÁSKA

Náušnice neobsahují nikl, ucho po piercingu nehnisá. Délka dířku je 6 mm, průměr hlavičky je 5 mm.

• cena za balení s 10 ks



12-0114-56  
Fialka/Krystal

12-0114-55  
Akvamarín/Krystal

12-0114-83  
Krystal/Růže

12-0114-57  
Růže/Růže

12-0114-45  
Duha/Alexandrit

12-0114-43  
Safir

12-0114-41  
Krystal

12-0114-42  
Růžový kamínek

12-0114-98  
Světlá fantazie

12-0114-99  
Fantazie

12-0114-47  
Světlý růžový  
kamínek/Ametyst

12-0114-46  
Alexandrit/Růžový  
kamínek

**1 890<sup>00</sup>**



# PIERCER BLOMDAHL = SYSTÉM PRO ÚSPĚŠNOU LÉKAŘSKOU PRAXI A SPOKOJENÉ PACIENTY

Aby se klienti mohli snadno orientovat o nejbližším místě, kde se ušní piercing Blomdahl provádí, je na serveru [www.harrmed.cz](http://www.harrmed.cz) zveřejněn "Seznam poskytovatelů bezpečného ušního piercingu Blomdahl".

**Pokud si přejete zveřejnit i Vaši ambulanci v tomto "Seznamu" pošlete nám, prosíme, krátký e-mail na [info@omniprax.cz](mailto:info@omniprax.cz) se souhlasem zveřejnění. Děkujeme.**



**BLOMDAHL**  
medical ear piercing



## NÁUŠNICE PŘÍRODNÍ TITAN

Délka dřívku je 6 mm, průměr hlavičky je 4 mm.

• cena za balení s 10 ks

**1 890<sup>00</sup>**



12-1210-00  
Ploché tvar



12-1201-01  
Krystal

## NÁUŠNICE PŘÍRODNÍ TITAN TIFFANY

Délka dřívku je 6 mm, průměr hlavičky je 4 mm. Jsou opatřeny krystaly.

• cena za balení s 10 ks

**1 890<sup>00</sup>**



12-1203-01  
Krystal

## NÁUŠNICE POZLACENÝ TITAN

Délka dřívku je 6 mm, průměr hlavičky je 4 mm.

• cena za balení s 10 ks

**1 890<sup>00</sup>**



12-1301-01  
Krystal



12-1310-00  
Ploché tvar

## NÁUŠNICE TITAN TIFFANY

Délka dřívku je 6 mm, průměr hlavičky je 4 mm. Jsou opatřeny krystaly.

• cena za balení s 10 ks

**1 890<sup>00</sup>**



12-1403-01  
Krystal



12-1403-59  
Perla



12-1303-01  
Krystal



12-1303-59  
Perla

## NÁUŠNICE STŘÍBRNÝ TITAN

Délka dřívku je 6 mm, průměr hlavičky je 4 mm.

• cena za balení s 10 ks

**1 890<sup>00</sup>**



12-1401-03  
Růže



12-1401-05  
Akvamarín



12-1401-01  
Krystal



12-1410-00  
Ploché tvar

## NÁUŠNICE PŘÍRODNÍ TITAN SEDMIKRÁSKA

Délka dřívku je 6 mm, průměr hlavičky je 4 mm.

• cena za balení s 10 ks

**1 890<sup>00</sup>**



12-12166-01  
Krystal



12-12166-55  
Akvamarín/Krystal



12-12166-92  
Růže/Krystal

## NÁUŠNICE ČERNÝ TITAN

Délka dřívku je 6 mm.

• cena za balení s 10 ks

**1 890<sup>00</sup>**



12-1526-00  
Ploché tvar  
průměr 5 mm



12-1510-00  
Ploché tvar  
průměr 4 mm

## PLASTOVÉ NÁUŠNICE

Náušnice neobsahují nikl. Délka dřívku je 6 mm, průměr hlavičky je 4 mm.

• cena za balení s 10 ks

**1 340<sup>00</sup>**



12-0103-26  
Fialka



12-0103-01  
Krystal



12-0103-03  
Růžový kamínek



12-0103-04  
Safir



12-0103-12  
Černý diamant



12-0103-10  
Rubín



12-0103-05  
Akvamarín



12-0103-14  
Modrý zirkon



12-0103-02  
Duha



12-0103-07  
Gagát



12-0103-11  
Tyrkysový kamínek

## NABÍDKOVÝ STOJAN

Do stojanu lze umístit 18 vzorků nastřelovacích náušnic.

**189<sup>00</sup>**



**VZORKOVÉ NÁUŠNICE NALEZNETE NA**  
[www.omniprax.cz](http://www.omniprax.cz)

Obj. kód      Cena Kč  
403-0104-01      189,00

**AKCE**  
ke stojanu obdržíte zdarma látkový banner s reklamou na oboustranný piercing Blomdahl.



# BOTY ABEBA ZA 1 Kč\*

## SUPERECO

### Kvalitní skládané ručníky

- bělený recyklovaný papír, 75% bělost
- vyrobeno bez použití chlóru a bělidel
- nejlepší poměr mezi cenou a kvalitou
- rozměr 21,5x21 cm
- **karton = 20 balíčků ručníků = 5000 ks jednotlivých ručníků**

## SANI-CLOTH® AF

### Univerzální dezinfekční ubrusky

- pro běžné čištění a dezinfekci
- neobsahuje alkohol a bělidla
- **balení s 200 ks**

## ABEBA®

### Pohodlné lékařské boty

- komfortní anatomický tvar
- zesílená patová část
- neklouzavá podrážka
- nízká hmotnost
- vysoká prodyšnost brání pocení
- snadno čistitelné
- odpovídají evropské normě pro pracovní obuv

2x



+ 2x



=



1,-\*

Při objednávání, prosíme,  
uvedte model a velikost bot!

Při objednání této akce v internetovém  
obchodě v "Poznámce pro nás" uveďte  
AKCE BOTY.



MIKROVLÁKNO

MODEL - 24018  
velikosti 37 - 43



KŮŽE

MODEL - 85080  
velikosti 37 - 43

~~1300,-~~

1,-\*



KŮŽE

MODEL - 87030  
velikosti 37 - 47



KŮŽE

MODEL - 87020  
velikosti 37 - 47



KŮŽE

MODEL - 87080  
velikosti 37 - 43

Obj. kód	Popis	Cena Kč	Cena Kč
Abeba	Boty Abeba dle výběru	1 300,00	1,00*
72450	Ručníky SUPERECO, 5000 ks	1 350,00	1 350,00
P-EAF1120	SANI-CLOTH® AF	389,00	389,00

\*Snižovaná cena bot platí pouze při odběru 2 kartonů ručníků a 2 balení ubrusků.

Boty lze zakoupit i samostatně za plnou cenu.